



Archivalpro[®]

Protect And Display Supplier



东莞市纽威文体用品有限公司
地址：东莞市寮步镇敬业中路8号
电话：+86-0769-89300071

2024
产品名录

品牌简介

Archivalpro[®]

Archivalpro是以收纳、收藏品为核心的品牌，自2014年开始全力打造该品牌产品。专注设计，生产，销售各类明星卡册、球星卡册、游戏卡收纳册，钱币收藏册等产品。

Archivalpro品牌提倡：守护内心美好！以用户实际使用需求出发，立志成为收藏爱好者的好帮手。

东莞市纽威文体用品有限公司是一家专业从事收纳产品设计、生产、销售为一体的企业；拥有完整、科学的质量管理体系。Archivalpro品牌在公司一直坚持以“质量求生存，创新求发展”的企业精神下，不断激励自我思想创新，应用新材料开发出新颖，实用，环保适合市场需求的产品。

东莞市纽威文体用品有限公司拥有全套自动化生产线，100多名熟练的员工，工厂规模约8000平方米；我司掌握着产品的大部分工序，使我们有效的控制成本，准时交付和质量把控。

01 卡膜/卡套
平口卡膜-----3寸/3.5寸/特别尺寸
自粘卡膜-----3寸/3.5寸/特别尺寸
自粘相片膜----4寸/5寸/6寸/7寸/8寸
平口相片膜-----4寸/5寸/6寸/7寸/8寸
卡套 ---- 3X4寸/3寸/4寸
卡砖 ---- 3/3.5寸
卡套卡砖包装袋 ---- 3/3.5寸

02 卡册
莫兰迪卡册/证件照卡册 ---- 3寸/3.5寸
PVC孔夹卡册 ---- 3寸/3.5寸
mini卡册 ---- 3寸/3.5寸/4寸/5寸/6寸
盐系卡册/白色卡册---- 3寸/6寸
D夹白色卡册 ---- PP内页/ CPP内页
3寸/3.5寸卡册/CD卡册
O夹白色卡册/A4+卡册/肤感纹卡册
明信片卡册/横式卡册/叶罗丽卡册
皮革卡册/吧唧收纳册

03 卡册内页
3寸----1格/2格/3格/4格/5格/6格/7格/
8格/9格/10格/12格/13格/15格
3.5寸--1格/2格/3格/4格/6格/8格/9格/12格
4寸/5寸/6寸/7寸/8寸
其他尺寸卡册内页/吧唧收纳页/CD卡页

04 卡册外壳
O形夹-----30/40/60
D形夹-----2D/4D

05 硅胶绑带
21CM/26CM

06 荧光标签贴
无刻度/带刻度

07 卡册挡板
3寸4格/3寸9格

08 文件袋
A5/A4

09 桌垫
40X60CM

10 收纳盒
吧唧收纳盒

11 尺子
塑料尺子/PET贴纸+尺子

12 铁夹孔类型附表

目录 CONTENTS

01 卡膜/卡套



平口卡膜

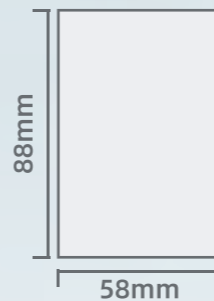

3寸平口卡膜

批发价格

S-023	PP材质	超透	厚度0.1mm	50PCS	¥1.85
S-153	CPP材质	哑光	厚度0.11mm	50PCS	¥2.00

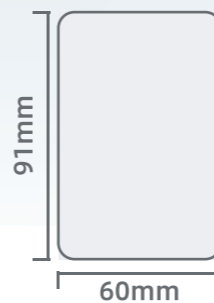

3寸平口圆角卡膜

批发价格

S-129	CPP材质	哑光	厚度0.1mm	50PCS	¥3.88
S-130	CPP材质	超透	厚度0.1mm	50PCS	¥3.88

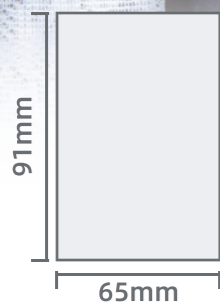

3.5寸平口卡膜 (超透)

批发价格

S-075	PP材质	厚度0.1mm	50PCS	¥2.10
S-104 (64.5X90mm)	PP材质	厚度0.1mm	50PCS	¥2.10
S-191	CPP材质	厚度0.12mm	50PCS	¥3.60

平口卡膜

(超透PP材质, 厚度0.1mm)

批发价格

S-268 (A6明信片)	108X150mm	30PCS	¥4.50
S-307 (证件照卡膜)	40X50mm	50PCS	¥1.50
S-019 (日专卡膜)	57X93mm	30PCS	¥1.80
S-131	68X102mm	50PCS	¥2.80
S-216 (宝丽来)	96X115mm	50PCS	¥3.90
S-257 (起灵卡膜)	72X112mm	20PCS	¥2.60
S-230 (seventeen kit)	87X121mm	50PCS	¥4.50
S-236 (stray kids日专)	58X98mm	30PCS	¥2.00
S-279 (拍立得birthday卡膜)	91X110mm	20PCS	¥1.50
S-300 (叶萝莉)	56X127mm	35PCS	¥2.40
S-308 (吧唧卡膜)	52X52mm	30PCS	¥1.50
S-353 (人生四格卡膜)	53X154mm	40PCS	¥2.80



3寸彩色平口卡膜

(PP材质, 厚度0.1+0.14mm)

批发价格

S-072	白色	50PCS	¥2.20
S-073	黑色	50PCS	¥2.20
S-074	桃红色	50PCS	¥2.20
S-132	本色半透	50PCS	¥2.20
S-164	红色	50PCS	¥5.00
S-165	黄色	50PCS	¥5.00
S-166	绿色	50PCS	¥5.00
S-167	天蓝色	50PCS	¥5.00
S-168	紫色	50PCS	¥5.00

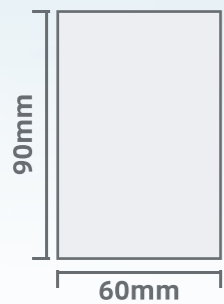

3.5寸 二层卡膜

(PP材质, 厚度0.1+0.14mm)

批发价格

型号	颜色	数量	批发价格
S-111	浅粉色	50PCS	¥2.20
S-112	浅紫色	50PCS	¥2.20
S-113	浅蓝色	50PCS	¥2.20



3.5寸 彩色平口卡膜

(PP材质, 厚度0.1+0.14mm)

批发价格

型号	颜色	数量	批发价格
S-058	白色	50PCS	¥2.20
S-059	黑色	50PCS	¥2.20
S-060	红色	50PCS	¥2.20
S-061	黄色	50PCS	¥2.20
S-062	绿色	50PCS	¥2.20
S-063	天蓝色	50PCS	¥2.20
S-064	紫色	50PCS	¥2.20
S-065	本色半透	50PCS	¥2.20

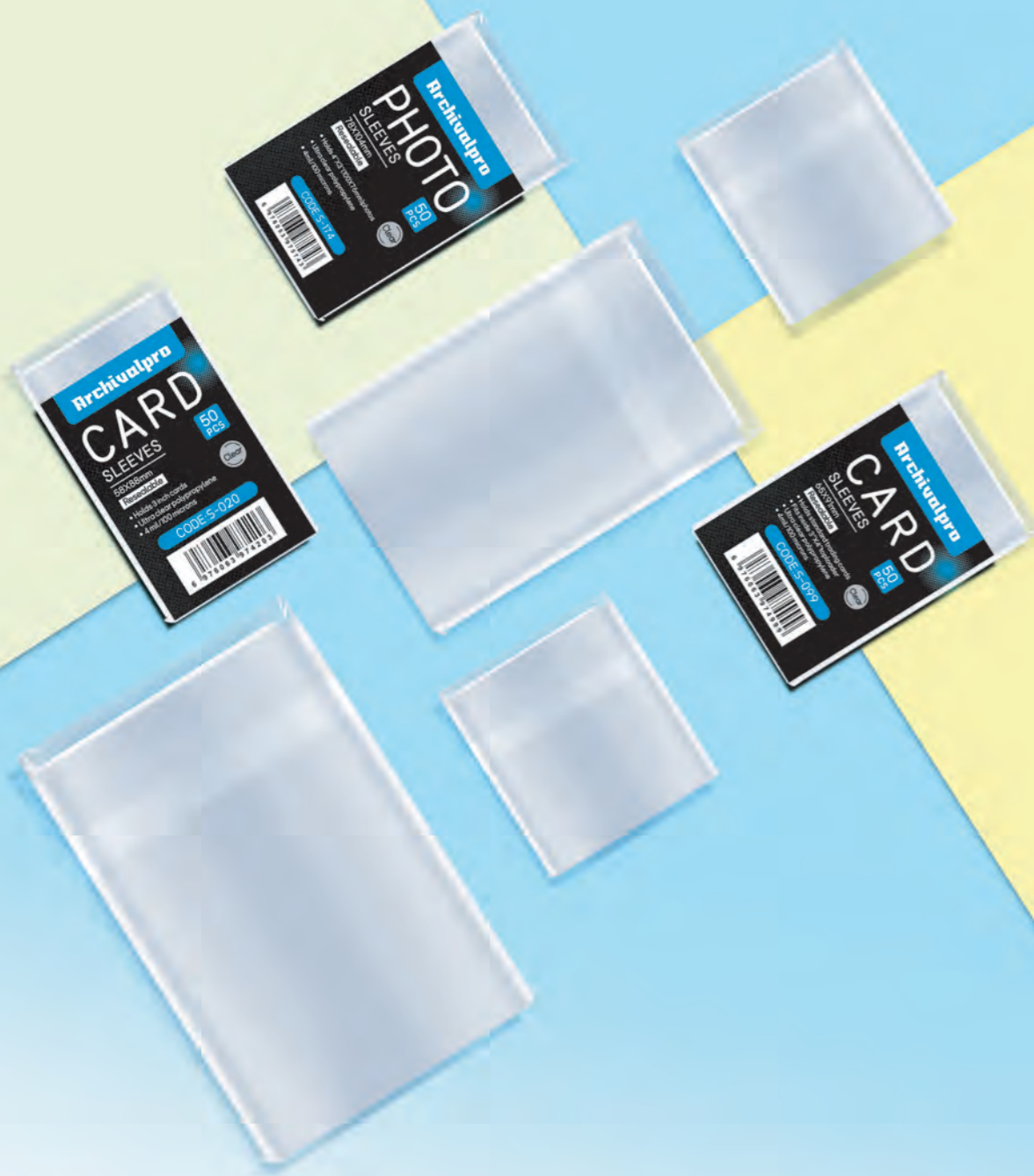

镭射票自粘卡膜

(超透PP材质, 厚度0.1mm)

批发价格

型号	尺寸	数量	批发价格
S-042	65X180mm	25PCS	¥2.48
S-043	75X210mm	25PCS	¥3.18
S-044	85X210mm	25PCS	¥3.58
S-217 (宝丽来)	96X115mm	50PCS	¥4.80
S-315 (叶萝莉)	56X127mm	35PCS	¥1.80

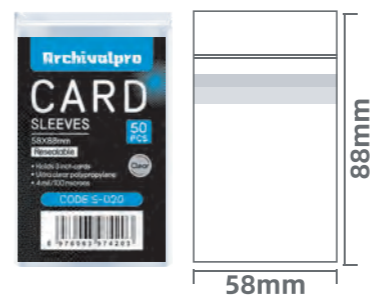

S-020 3寸自粘卡膜 50PCS

PP材质 超透 厚度0.1mm
批发价格:¥2.16



S-022 3寸自粘卡膜 50PCS

PP材质 超透 厚度0.1mm
批发价格:¥2.20



S-154 3寸自粘卡膜 50PCS

CPP材质 哑光 厚度0.1mm
批发价格:¥2.50



S-099 3.5寸自粘卡膜 50PCS

PP材质 超透 厚度0.1mm
批发价格:¥2.80



吧唧卡自粘卡膜

(超透PP材质, 厚度0.1mm)

批发价格

型号	尺寸	数量	价格
S-033	55x55mm	50PCS	¥1.80
S-034	62x62mm	50PCS	¥2.18
S-035	65x65mm	50PCS	¥2.28
S-036	70x70mm	50PCS	¥2.60
S-037	80x80mm	50PCS	¥3.28
S-038	48x75mm	50PCS	¥1.88
S-039	55x80mm	50PCS	¥2.25
S-040	93x93mm	50PCS	¥3.98
S-041	105x105mm	50PCS	¥5.18

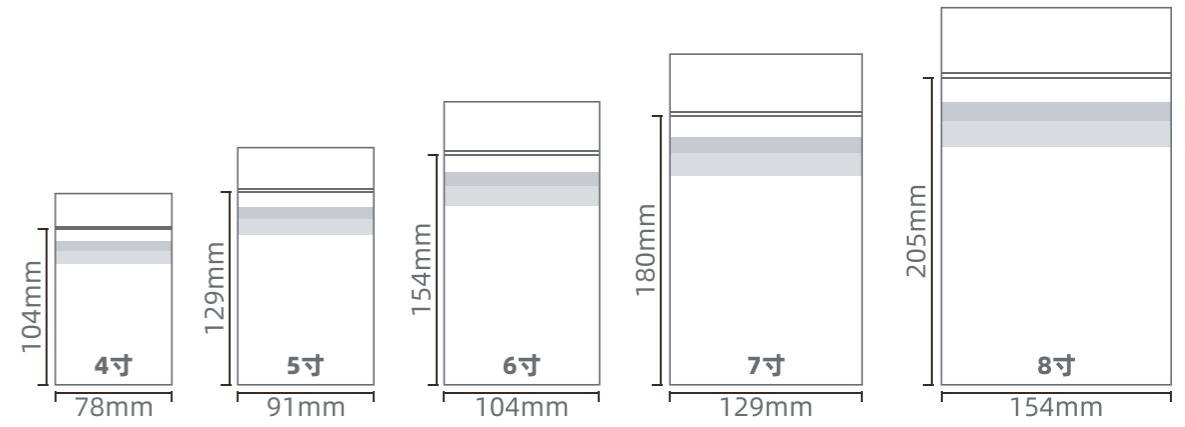

自粘相片卡膜

(超透PP材质, 厚度0.1mm)

批发价格

型号	尺寸	数量	价格
S-174	4寸/78x104mm	50PCS	¥3.80
S-175	5寸/91x129mm	50PCS	¥4.80
S-176	6寸/104x154mm	50PCS	¥6.80
S-177	7寸/129x180mm	25PCS	¥3.80
S-178	8寸/154x205mm	25PCS	¥5.80



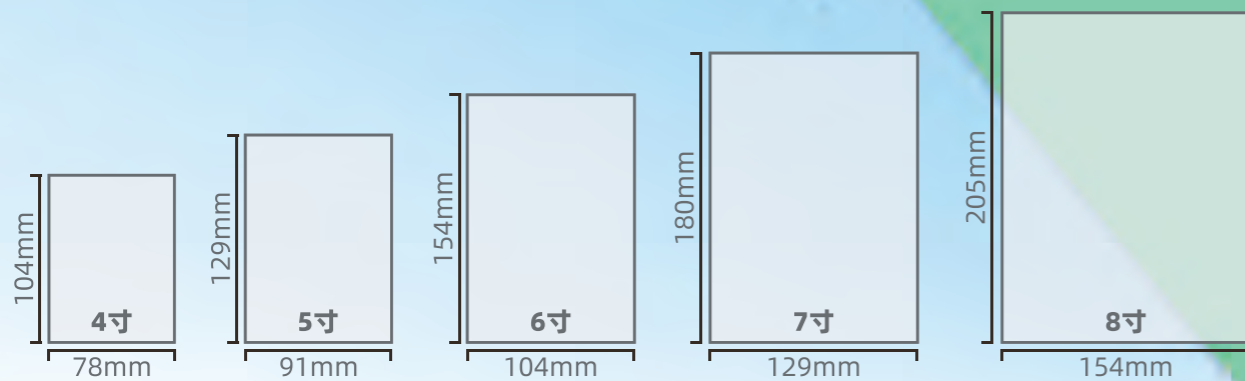

平口相片卡膜 (超透PP材质, 厚度0.1mm)

型号	尺寸	数量	批发价格
S-079	4寸/78x104mm	50PCS	¥3.50
S-134	5寸/91x129mm	50PCS	¥3.78
S-080	6寸/104x154mm	50PCS	¥6.50
S-135	7寸/129x180mm	25PCS	¥3.50
S-136	8寸/154x205mm	25PCS	¥4.85

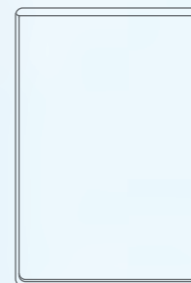

竖式卡套 (塑料材质)

批发价格

型号	尺寸	透明度	厚度	数量	批发价格
S-021	3x4寸/77X103mm	透明蓝底	厚度35PT	25PCS	¥7.80
S-159	3x4寸/77X103mm	透明蓝底	厚度35PT	10PCS	¥3.80
S-204	3x4寸/77X103mm	透明白底	厚度35PT	10PCS	¥3.80
S-091	3寸/68X98mm	透明蓝底	厚度35PT	25PCS	¥7.80
S-189	3寸/68X98mm	透明蓝底	厚度35PT	10PCS	¥3.80
S-206	3寸/68X98mm	透明白底	厚度35PT	10PCS	¥3.80
S-110	4寸/89X125mm	超透	厚度25C	10PCS	¥2.30
S-057	4寸/89X125mm	透明蓝底	厚度25C	50PCS	¥8.80
S-186	叶罗丽/66X136mm	超透	厚度25C	10PCS	¥4.80
NW-003	3x4寸/77X103mm	超透	厚度35PT	20PCS	¥4.50
NW-005	3寸/68X98mm	超透	厚度35PT	20PCS	¥4.50
NW-010	叶罗丽/66X136mm	超透	厚度25C	10PCS	¥3.80



横式卡套

(塑料材质)

批发价格

S-055	3x4寸/77X103mm	透明蓝底	厚度35PT	25PCS	¥7.80
S-160	3x4寸/77X103mm	透明蓝底	厚度35PT	10PCS	¥3.80
S-205	3x4寸/77X103mm	透明白底	厚度35PT	10PCS	¥3.80
S-190	3寸/68X98mm	透明蓝底	厚度35PT	10PCS	¥3.80
S-207	3寸/68X98mm	透明白底	厚度35PT	10PCS	¥3.80
S-092	3寸/68X98mm	透明蓝底	厚度35PT	25PCS	¥7.80
NW-004	3x4寸/77X103mm	透明蓝底	厚度35PT	10PCS	¥4.50
NW-009	叶罗丽/66X136mm	超透	厚度25C	10PCS	¥3.80

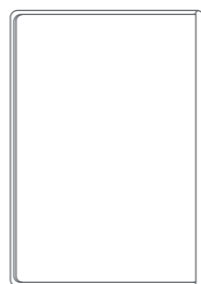

卡砖

(超透PS材质, 厚度35PT)

批发价格

S-108	3寸	内径: 59x89mm	磁吸	1PCS	¥3.00
S-109	3寸	内径: 59x89mm	磁吸	3PCS	¥9.00
S-276	3.5寸	内径: 66X92mm	磁吸	1PCS	¥3.00
S-277	3.5寸	内径: 66X92mm	磁吸	3PCS	¥9.00
NW-006	3.5寸	内径: 66X92mm		12PCS	¥7.80
NW-007	3.5寸	内径: 66X92mm		5PCS	¥3.00
NW-011	3.5寸	内径: 66X92mm		24PCS	¥15.60
NW-012	3.5寸	内径: 66X92mm		50PCS	¥25.00
NW-013	3.5寸	内径: 66X92mm		100PCS	¥49.80
NW-016	3.5寸	内径: 66X92mm	覆膜	1PCS	¥2.30
NW-017	3.5寸	内径: 66X92mm	覆膜	3PCS	¥6.80

卡套/卡砖包装袋

(超透PP材质, 厚度0.07mm)

批发价格

S-105	3寸卡套用/72X100+30mm	50PCS	¥2.48
S-106	3.5寸卡套用/80X103+30mm	50PCS	¥2.64
S-107	3.5寸磁吸卡砖用/82X115+30mm	50PCS	¥2.88
S-116	3.5寸贝壳卡砖用/77X99+30mm	50PCS	¥2.56

02 卡册



莫兰迪色系卡册

(PP内页)

批发价格

型号	规格	颜色组合	页数	批发价格
S-179	3寸4格/30	粉 + 蓝	25页	¥16.80
S-180	3寸4格/30	绿 + 蓝	25页	¥16.80
S-181	3寸4格/30	米白 + 灰蓝	25页	¥16.80
S-182	3寸4格/30	橙 + 深蓝	25页	¥16.80
S-183	3寸4格/30	蓝 + 浅棕	25页	¥16.80



证件照卡册

批发价格

S-305	证件照/4格	PP发泡材质封面	奶咖色	PP/25页	¥7.50
--------------	--------	----------	-----	--------	-------

3.5寸/1格/孔夹卡册 (PVC透明)

批发价格

S-076	透明	CPP/25页	¥5.80
S-078	透明	PP/25页	¥5.80

3寸/1格/孔夹卡册 (PVC透明)

批发价格

S-234	透明	CPP/25页	¥6.00
S-235	透明	PP/25页	¥6.00



mini卡册 (PP发泡材质封面)

				批发价格
S-117	3.5寸/1格	奶咖色	CPP/25页	¥7.50
S-118	3.5寸/1格	奶咖色	PP/25页	¥6.50
S-119	3.5寸/2格	奶咖色	PP/20页	¥6.50
S-120	5寸/1格	奶咖色	PP/20页	¥6.50
S-121	4寸/2格	奶咖色	PP/20页	¥7.50
S-122	6寸/1格	奶咖色	PP/20页	¥7.50
S-184	3寸/2格	奶咖色	PP/20页	¥6.50
S-232	3寸/1格	奶咖色	CPP/25页	¥6.00
S-233	3寸/1格	奶咖色	PP/25页	¥6.00
S-240	4寸/1格	奶咖色	PP/25页	¥7.50
S-223	起灵2格	奶咖色	PP/20页	¥7.50



盐系封面卡册 (PP内页)

				批发价格
S-141	A5/3寸/4格	奶咖色	20页	¥8.50
S-142	A5/3寸/4格	梦幻蓝	20页	¥8.50
S-143	A5/3寸/4格	浅紫色	20页	¥8.50
S-144	A5/3寸/4格	暮光绿	20页	¥8.50
S-145	A5/3寸/4格	奶咖色	30页	¥9.80
S-146	A5/3寸/4格	梦幻蓝	30页	¥9.80
S-147	A5/3寸/4格	浅紫色	30页	¥9.80
S-148	A5/3寸/4格	暮光绿	30页	¥9.80

白色卡册 (PP内页)

				批发价格
S-169	A5/6寸/2格	白色	20页	¥6.30
S-170	A5/6寸/2格	白色	30页	¥6.40
S-171	A5/6寸/2格	白色	40页	¥6.50

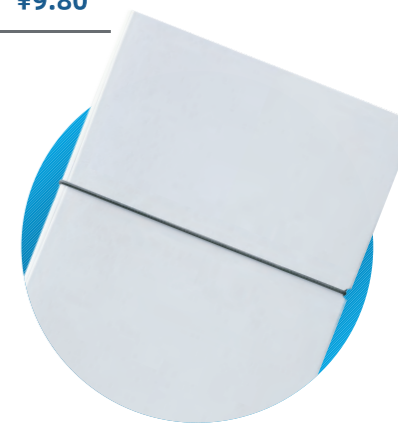



PP内页卡册 (PP发泡材质封面)

		白色		批发价格
S-056	A4/3.5寸/9格		450卡位+挡板	¥32.00
S-066	A5/3.5寸/4格		200卡位+挡板	¥13.60
S-069	A4/3.5寸/9格		450卡位+挡板	¥25.50
S-070	A5/3.5寸/4格		200卡位+挡板	¥15.60
S-093	A4/3寸/9格		450卡位+挡板	¥31.00
S-094	A5/3寸/4格		200卡位+挡板	¥14.80
S-095	A4/3寸/9格		450卡位+挡板	¥24.50
S-096	A5/3寸/4格		200卡位+挡板	¥13.10



3寸/3.5寸卡册 (PP发泡材质封面, PP内页)

					批发价格
S-243	3寸/6格	210/3D/25	白色	30页	¥15.80
S-242	3.5寸/6格	210/3D/30	白色	30页	¥15.80
S-270	3.5寸/12格	292/4D/30	白色	30页	¥25.80
S-278	3.5寸/12格	292/4D/30	黑色	30页	¥25.80
S-288	3.5寸/5格	210/3D/25	白色	30页	¥15.80
S-289	3寸/5格	210/3D/25	白色	30页	¥15.80
S-298	3寸/12格	292/4D/30	白色	30页	¥24.00
S-325	3寸/7格	210/3D/25	白色	30页	¥18.00
S-327	3寸/8格	210/3D/25	白色	30页	¥18.00
S-329	3寸/13格	292/4D/30	白色	40页	¥29.80
S-348	3寸/3格	133/2D/30	白色	30页	¥8.80
S-349	3.5寸/3格	210/3D/25	白色	30页	¥9.80

*铁夹具体类型尺寸请看“12-铁夹类型附表”



CD卡册

					批发价格
S-311	20	PU封面	黑色	10页双面内页	¥9.30
S-312	20	PU封面	白色	10页双面内页	¥9.30



铁夹孔卡册

					批发价格
S-244	3.5寸9格	360卡位+挡板	白色	20页	¥25.00
S-245	3.5寸9格	540卡位+挡板	白色	30页	¥31.90
S-246	3.5寸4格	160卡位+挡板	白色	20页	¥13.50
S-247	3.5寸4格	240卡位+挡板	白色	30页	¥16.90

A4+卡册

					批发价格
S-356	3寸15格		白色	30页	¥29.80
S-357	6寸4格		白色	20页	¥18.80
S-358	8寸2格		白色	20页	¥18.80

肤感纹卡册

					批发价格
S-291	3寸/10格	292/40/25	白色	30页	¥24.50

*铁夹具体类型尺寸请看“12-铁夹类型附表”



O形夹



明信片卡册

(PU皮封面)

批发价格

S-139	6寸1格	粉 + 黑	PP/15页	¥11.80
S-140	6寸1格	白 + 黑	PP/15页	¥11.80

横式卡册

批发价格

S-342	3寸2格	PP/25页	¥7.40
--------------	------	--------	-------

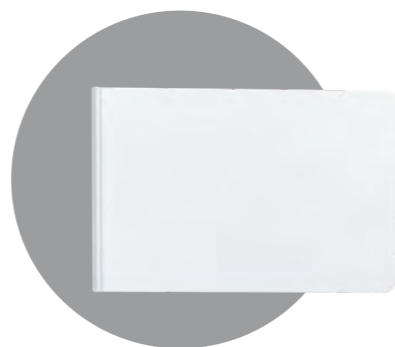

叶罗丽卡册

(适用卡片尺寸: 59X130mm, PP发泡材质封面)

批发价格

S-149	3格	奶咖色	PP/25页	¥9.80
S-150	3格	梦幻蓝	PP/25页	¥9.80
S-151	3格	浅紫色	PP/25页	¥9.80
S-152	3格	暮光绿	PP/25页	¥9.80
S-318	6格	白色	PP/30页	¥17.30
S-320	2格	粉色	PP/20页	¥11.80
S-321	2格	蓝色	PP/20页	¥11.80
S-323	2格	白色	PP/20页	¥11.80
S-324	2格	紫色	PP/20页	¥11.80



皮革卡册 (PU皮封面)

批发价格

型号	规格	带卡套	颜色	材质/页数	批发价格
S-336	3.5寸1格	带卡套	白色 + 黑色	PP/25页	¥9.00
S-339	3寸1格	带卡套	紫色	PP/25页	¥9.00
S-340	3寸1格	带卡套	蓝色	PP/25页	¥9.00
S-341	3寸1格	带卡套	浅黄色	PP/25页	¥9.00
S-354	56X156mm/2格		粉色 + 黑色	PP/15页	¥11.80
S-361	56X156mm/2格		白色 + 黑色	PP/15页	¥11.80



吧唧收纳册 (PP发泡材质封面, PET吸塑盒)

批发价格

型号	规格	颜色	数量	批发价格
S-362	A5+/58mm6格	白色	3PCS	¥14.80
S-363	A5+/75mm4格	白色	3PCS	¥14.80
S-364	A4/58mm12格	白色	4PCS	¥28.20
S-365	A4/75mm6格	白色	4PCS	¥25.50

03 卡册内页

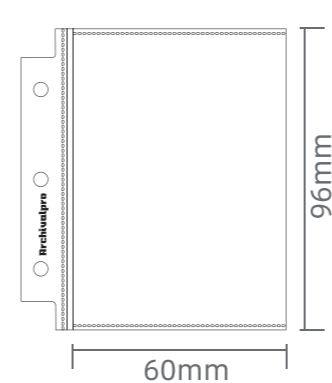
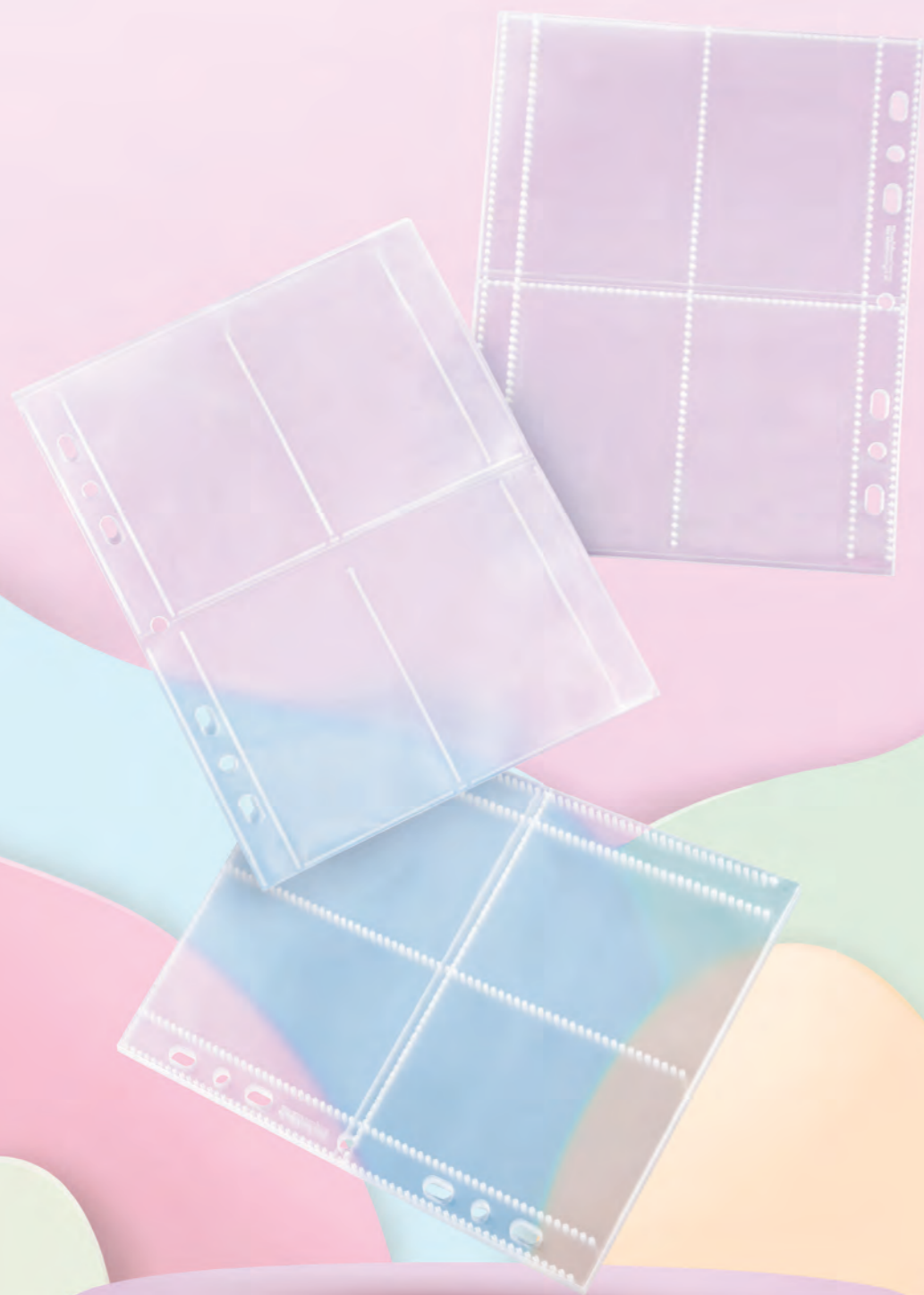

S-218 超透
 3寸1格 PP材质
 厚度0.1mm 25PCS/包
 批发价格 ¥1.80

S-219 哑光
 3寸1格 CPP材质
 厚度0.11mm 25PCS/包
 批发价格 ¥1.80

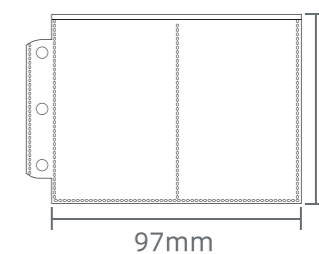

S-343 超透
 3寸2格 PP材质
 厚度0.1mm 25PCS/包
 批发价格 ¥2.80

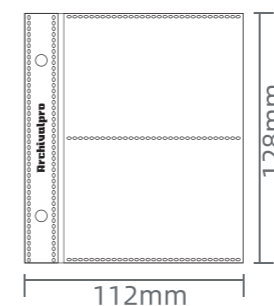

S-185 超透
 3寸2格 PP材质
 厚度0.1mm 20PCS/包
 批发价格 ¥1.80

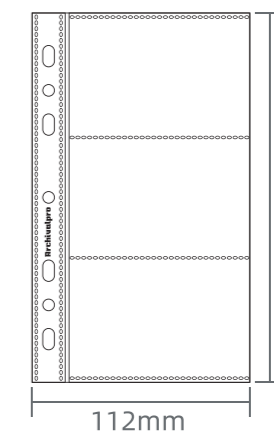

S-350 超透
 3寸3格 PP材质
 厚度0.1mm 25PCS/包
 批发价格 ¥2.40

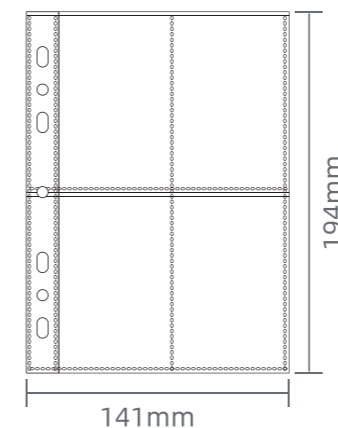

S-001 超透
 3寸4格 PP材质
 厚度0.1mm 10PCS/包
 批发价格 ¥1.66

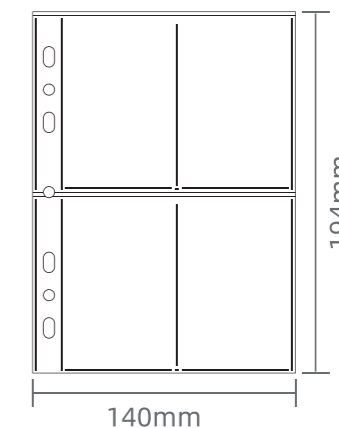

S-003 超透
 3寸4格 CPP材质
 厚度0.11mm 10PCS/包
 批发价格 ¥2.80

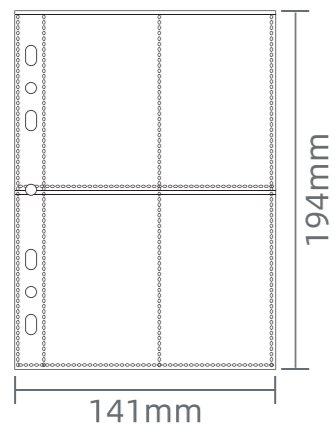

S-138 超透

3寸4格 PP材质
厚度0.1mm 25PCS/包
批发价格 ¥3.80

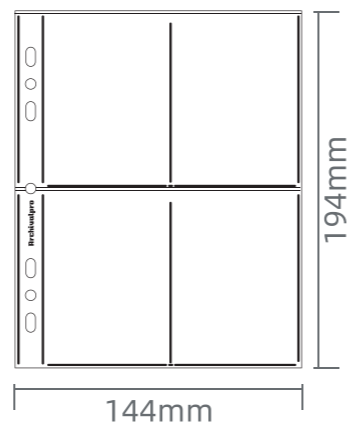

S-192 哑光

3寸4格 CPP材质
厚度0.11mm 10PCS/包
批发价格 ¥1.80

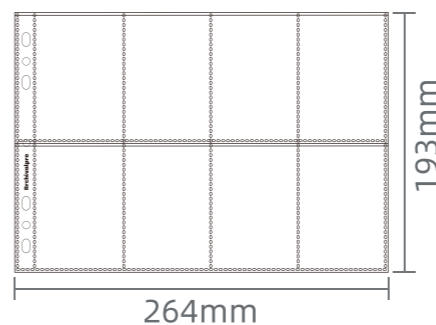

S-328 超透

3寸8格 PP材质
厚度0.1mm 10PCS/包
批发价格 ¥2.50

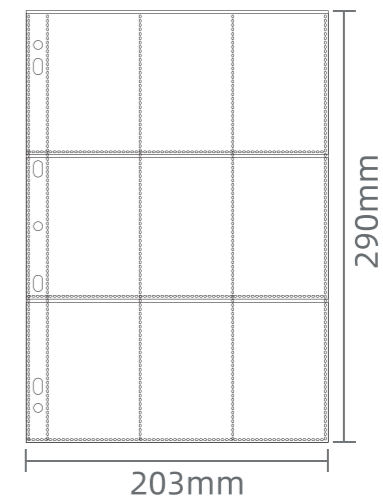

S-002 超透

3寸9格 PP材质
厚度0.1mm 10PCS/包
批发价格 ¥3.02

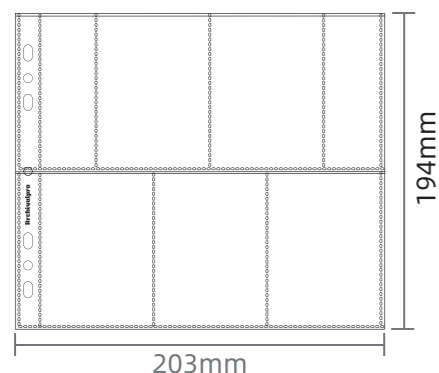

S-290 超透

3寸5格 PP材质
厚度0.1mm 10PCS/包
批发价格 ¥2.23

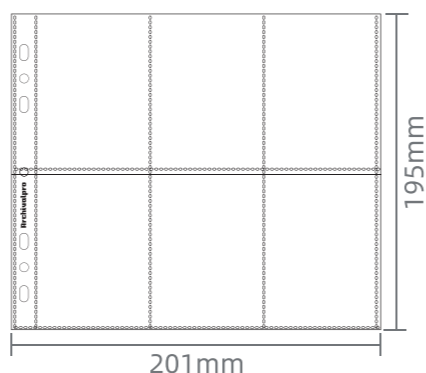

S-125 超透

3寸6格 PP材质
厚度0.11mm 10PCS/包
批发价格 ¥2.09

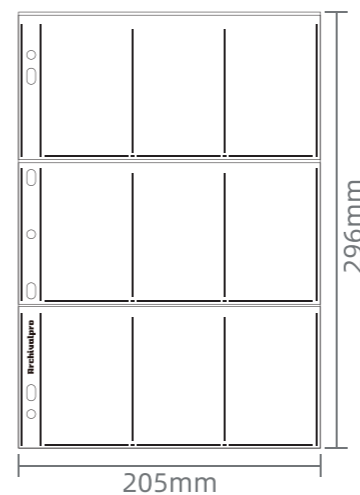

S-004 超透

3寸9格 CPP材质
厚度0.11mm 10PCS/包
批发价格 ¥4.20

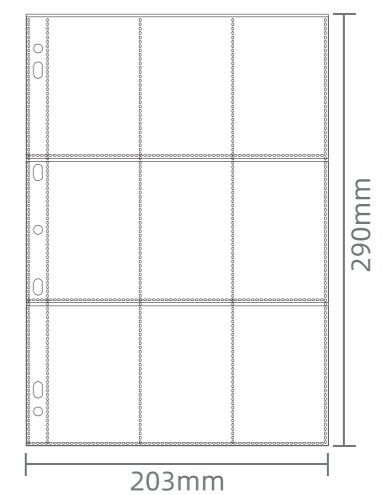

S-137 超透

3寸9格 PP材质
厚度0.1mm 25PCS/包
批发价格 ¥6.80

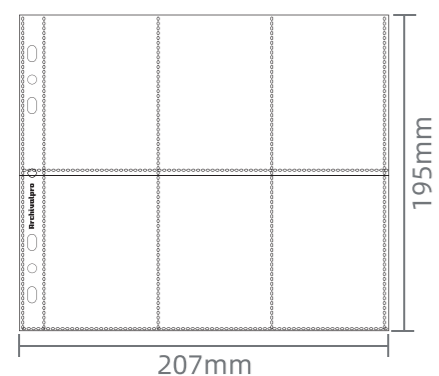

S-126 超透

3寸6格 PP材质
厚度0.1mm 10PCS/包
批发价格 ¥2.25

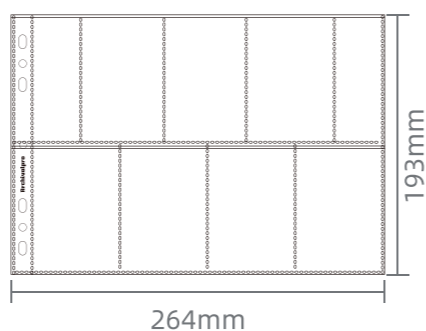

S-326 超透

3寸7格 PP材质
厚度0.1mm 10PCS/包
批发价格 ¥2.50

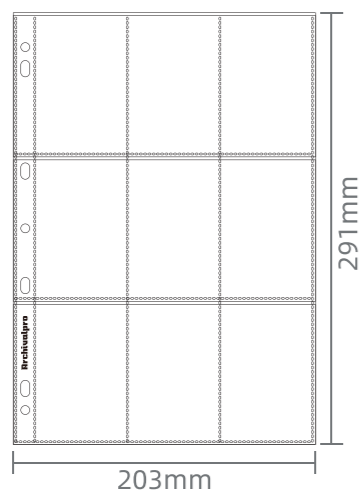

S-224

哑光

3寸9格 CPP材质
厚度0.11mm 10PCS/包
批发价格 ¥3.18

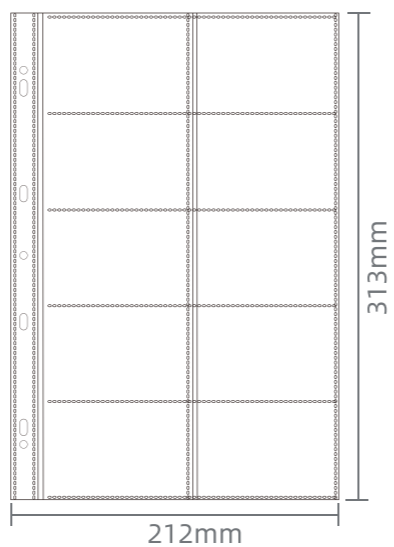

S-293

超透

3寸10格 PP材质
厚度0.1mm 10PCS/包
批发价格 ¥3.30

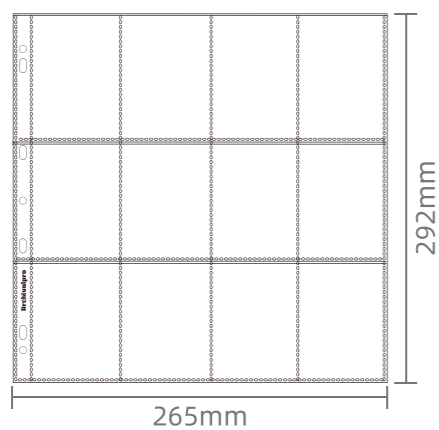

S-299

超透

3寸12格 PP材质
厚度0.1mm 10PCS/包
批发价格 ¥3.30

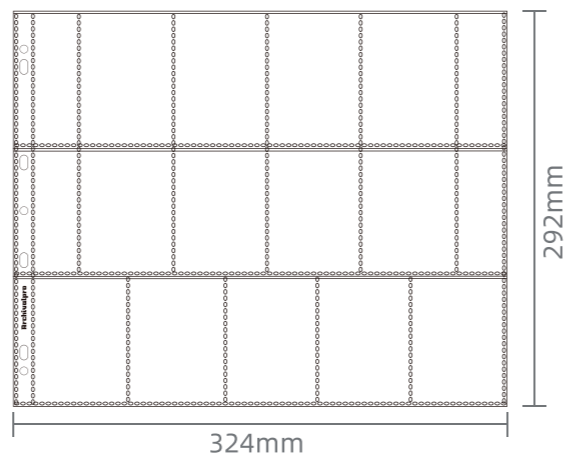

S-330

超透

3寸13格 PP材质
厚度0.1mm 10PCS/包
批发价格 ¥4.10

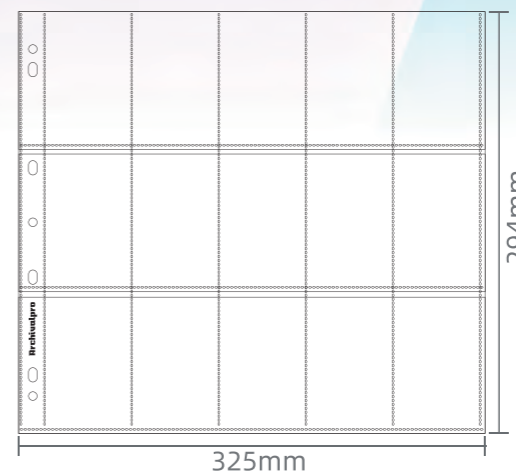

S-355

超透

3寸15格 PP材质
厚度0.1mm 10PCS/包
批发价格 ¥4.10

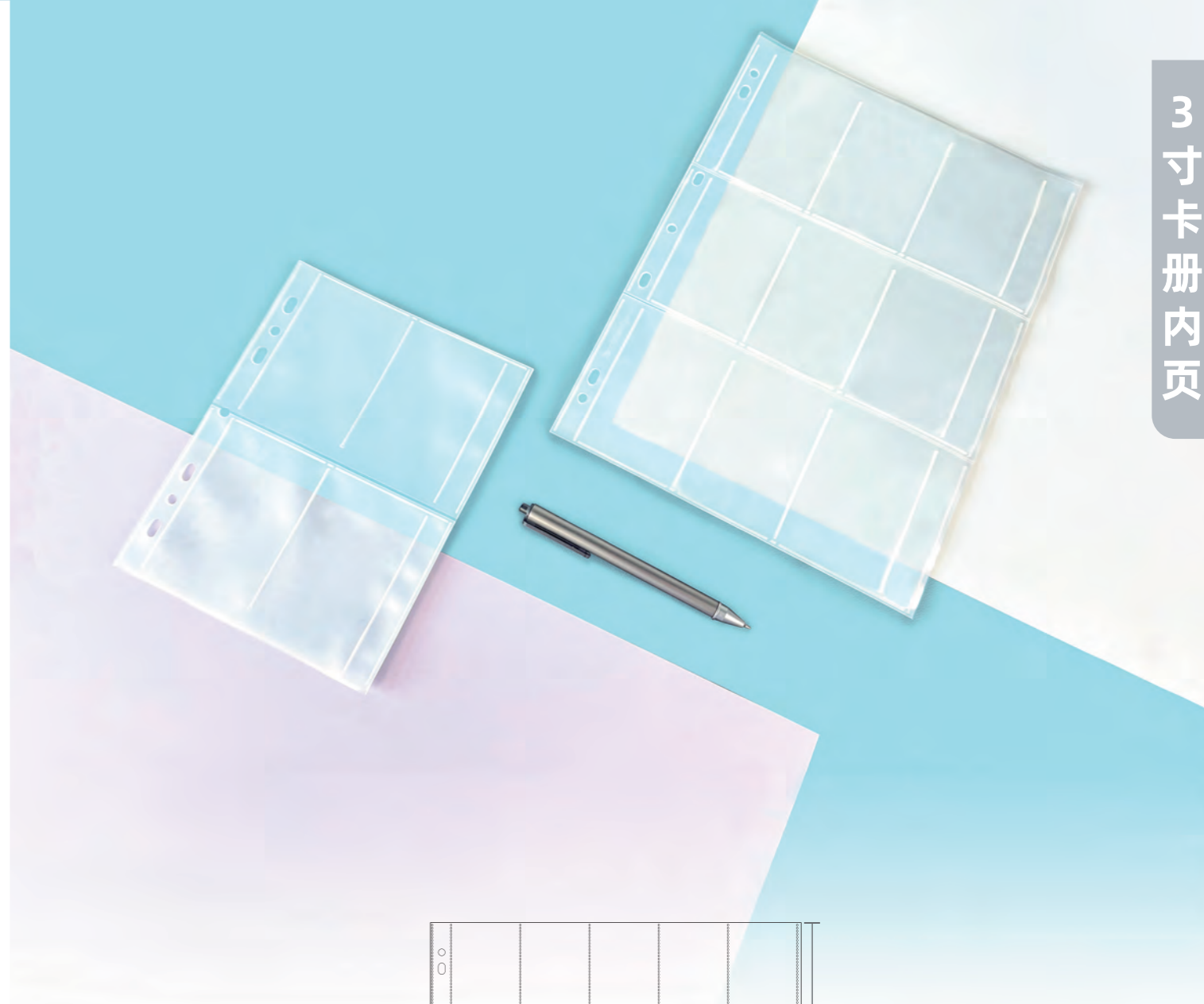

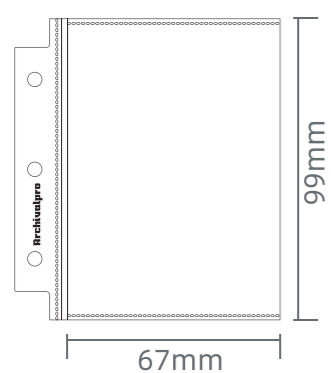

S-090 超透

3.5寸1格 PP材质
厚度0.1mm 25PCS/包
批发价格 ¥1.80

S-198 哑光

3.5寸1格 CPP材质
厚度0.11mm 25PCS/包
批发价格 ¥1.80

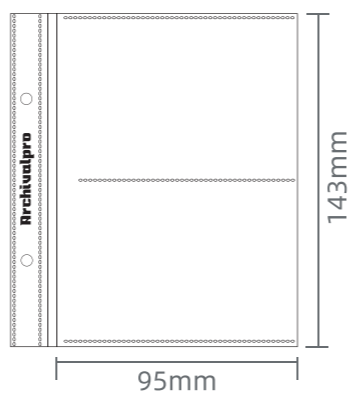

S-226 超透

3.5寸2格 PP材质
厚度0.11mm 20PCS/包
批发价格 ¥2.10

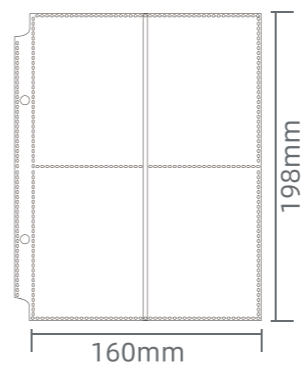

S-194 白色

3.5寸4格 PP材质
厚度0.11mm 10PCS/包
批发价格 ¥2.90

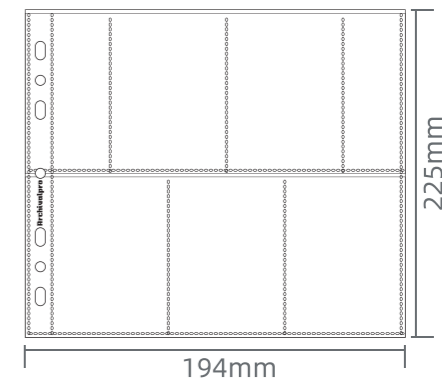

S-123 超透

3.5寸5格 PP材质
厚度0.1mm 10PCS/包
批发价格 ¥2.40

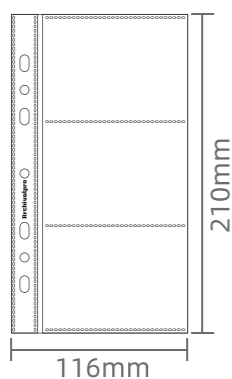

S-351 超透

3.5寸3格 PP材质
厚度0.1mm 20PCS/包
批发价格 ¥3.00

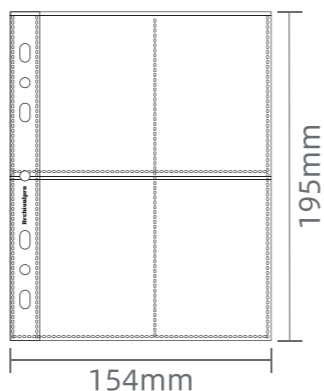

S-005 超透

3.5寸4格 PP材质
厚度0.1mm 10PCS/包
批发价格 ¥1.98

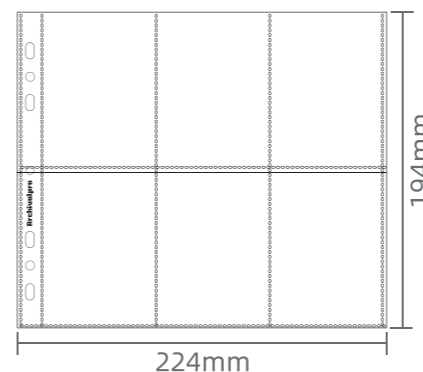

S-127 超透

3.5寸6格 PP材质
厚度0.1mm 10PCS/包
批发价格 ¥2.56

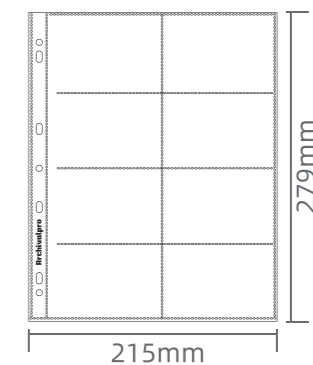

S-098 超透

3.5寸8格 PP材质
厚度0.1mm 10PCS/包
批发价格 ¥3.26

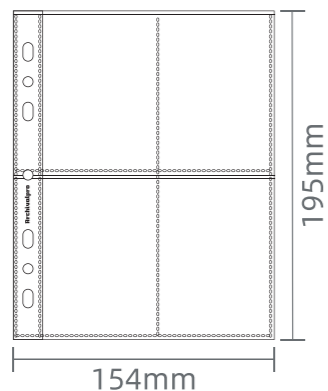

S-007 超透

3.5寸4格 CPP材质
厚度0.11mm 10PCS/包
批发价格 ¥2.95

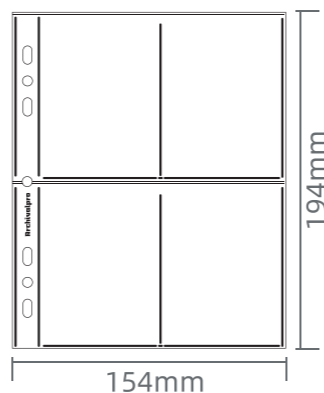

S-193 哑光

3.5寸4格 CPP材质
厚度0.11mm 10PCS/包
批发价格 ¥1.90

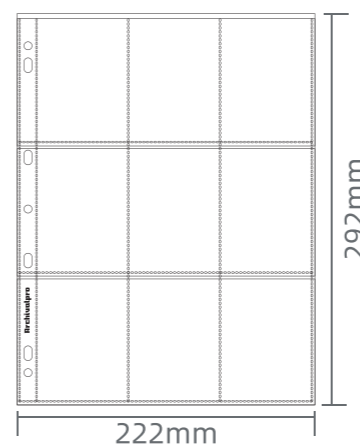

S-006 超透

3.5寸9格 PP材质
厚度0.1mm 10PCS/包
批发价格 ¥3.46

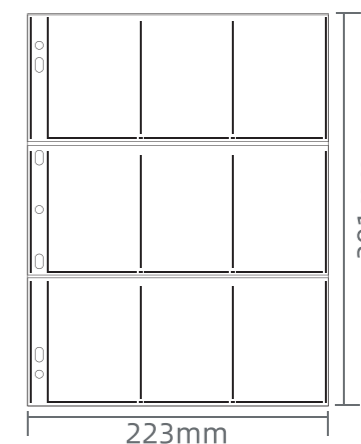

S-008 超透

3.5寸9格 CPP材质
厚度0.11mm 10PCS/包
批发价格 ¥4.50

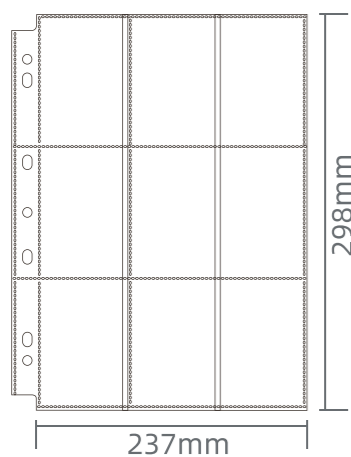

S-195 白色

3.5寸9格 PP材质
厚度0.11mm 10PCS/包
批发价格 ¥5.80

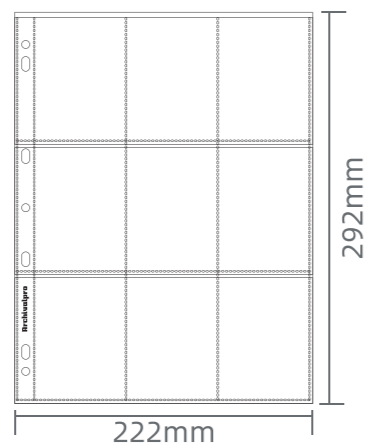

S-225 哑光

3.5寸9格 CPP材质
厚度0.11mm 10PCS/包
批发价格 ¥3.36

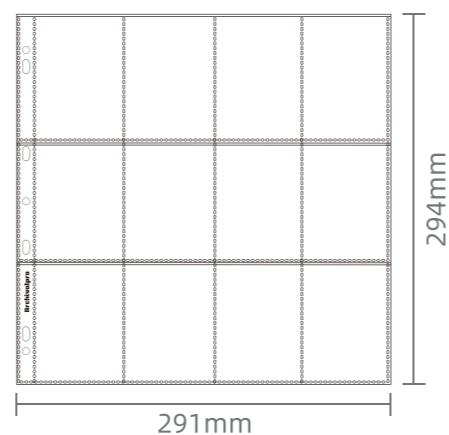

S-124 超透

3.5寸12格 PP材质
厚度0.1mm 10PCS/包
批发价格 ¥3.80

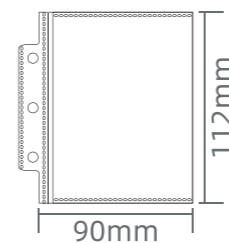

S-220 超透

4寸1格 PP材质
厚度0.1mm 25PCS/包
批发价格 ¥2.38

S-221 哑光

4寸1格 CPP材质
厚度0.11mm 25PCS/包
批发价格 ¥2.38

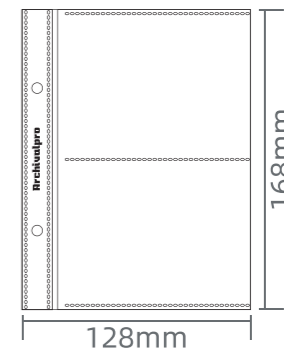

S-228 超透

4寸2格 PP材质
厚度0.11mm 20PCS/包
批发价格 ¥2.50

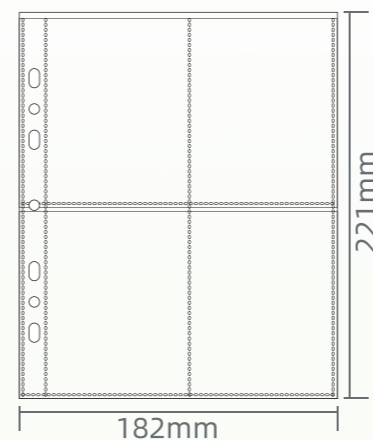

S-011 超透

4寸4格 PP材质
厚度0.1mm 10PCS/包
批发价格 ¥2.03

S-161 超透

4寸4格 PP材质
厚度0.1mm 25PCS/包
批发价格 ¥4.60

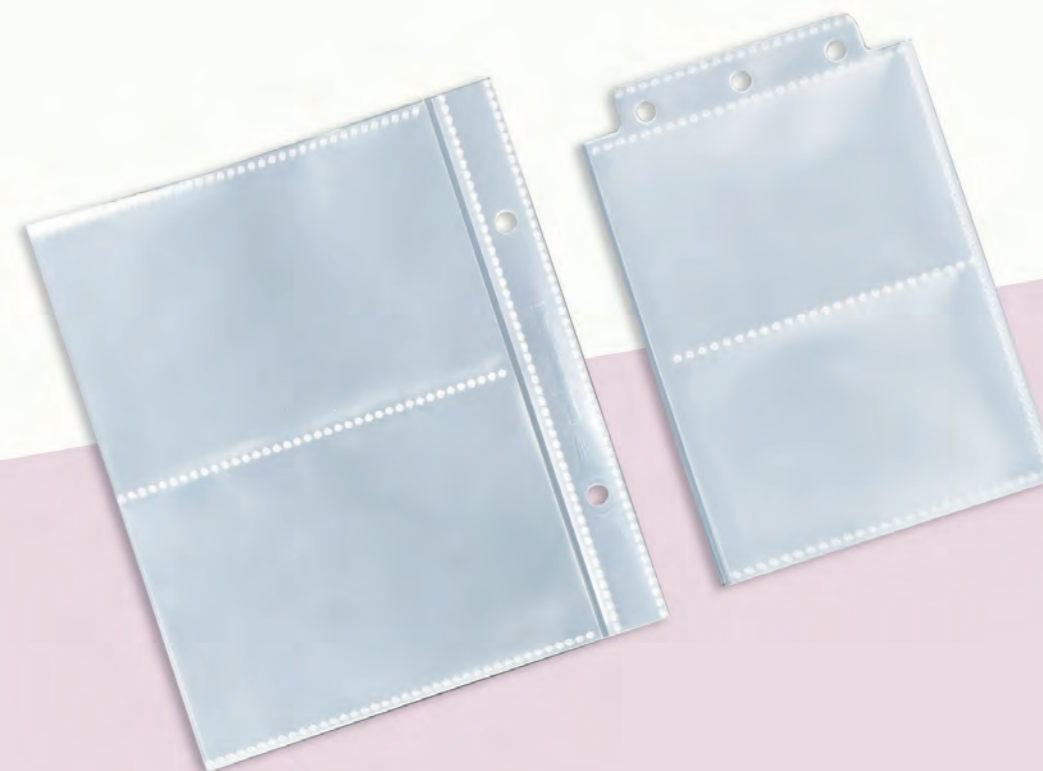

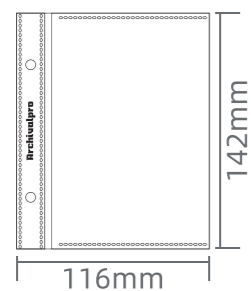

S-227 超透
5寸1格 PP材质
厚度0.1mm 20PCS/包
批发价格 ¥2.10

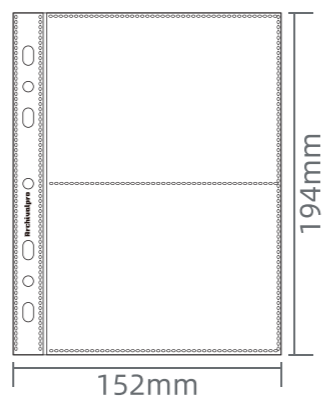

S-009 超透
5寸2格 PP材质
厚度0.11mm 10PCS/包
批发价格 ¥1.80

S-172 超透
5寸2格 PP材质
厚度0.1mm 25PCS/包
批发价格 ¥3.80

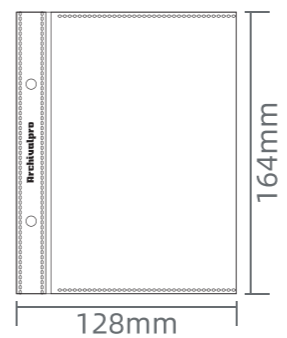

S-229 超透
6寸1格 PP材质
厚度0.1mm 20PCS/包
批发价格 ¥2.50

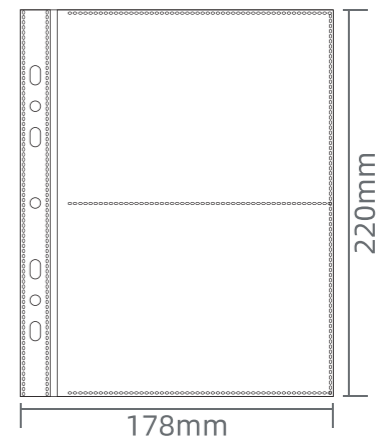

S-012 超透
6寸2格 PP材质
厚度0.1mm 10PCS/包
批发价格 ¥2.05

S-162 超透
6寸2格 PP材质
厚度0.1mm 25PCS/包
批发价格 ¥4.60

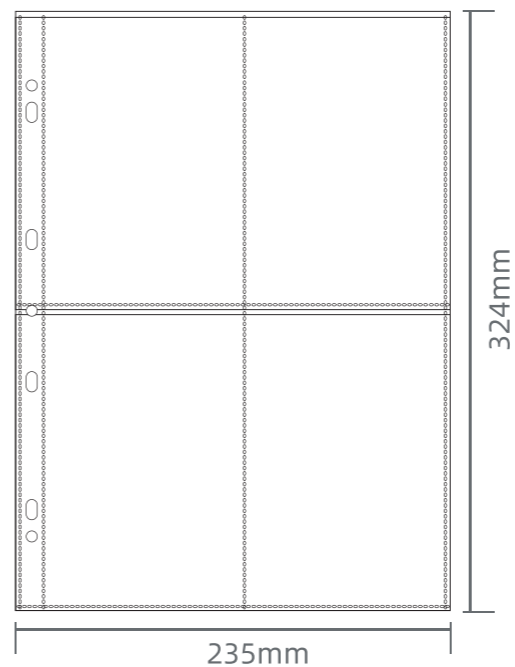

S-359 超透
6寸4格 PP材质
厚度0.1mm 10PCS/包
批发价格 ¥2.90

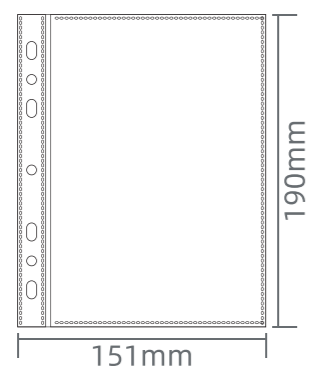

S-010 超透

7寸1格 PP材质
厚度0.1mm 10PCS/包
批发价格 **¥1.80**

S-173 超透

7寸1格 PP材质
厚度0.1mm 25PCS/包
批发价格 **¥3.80**

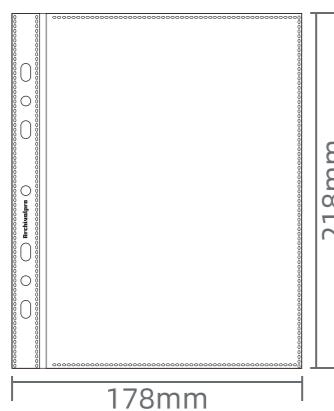

S-163 超透

8寸1格 PP材质
厚度0.1mm 25PCS/包
批发价格 **¥4.60**

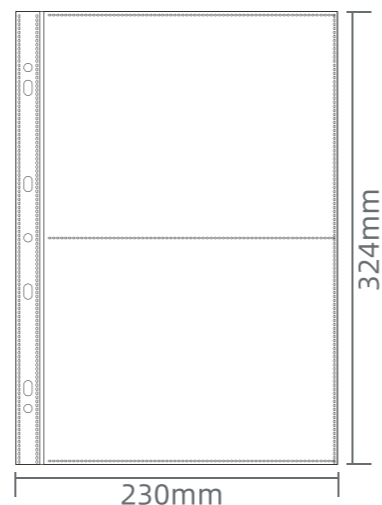

S-360 超透

8寸2格 PP材质
厚度0.1mm 10PCS/包
批发价格 **¥2.90**

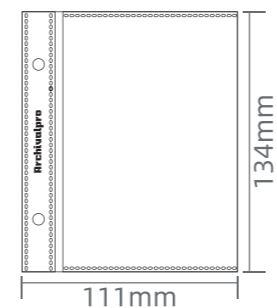

S-304 超透

89X128mm/1格 PP材质
厚度0.1mm 20PCS/包
批发价格 **¥2.50**

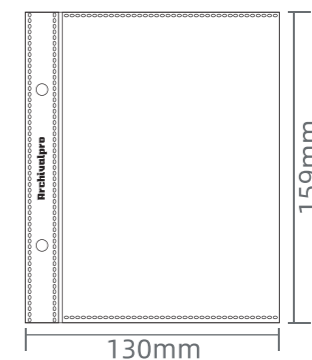

S-303 超透

112X153mm/1格 PP材质
厚度0.1mm 20PCS/包
批发价格 **¥2.80**

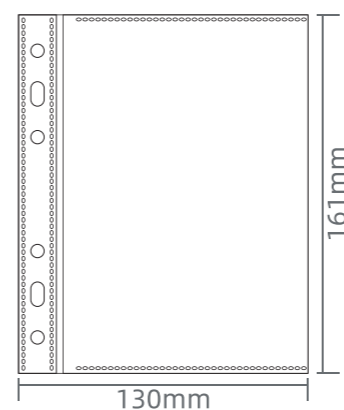

S-231 超透

110X156mm/1格 PP材质
厚度0.1mm 20PCS/包
批发价格 **¥2.50**

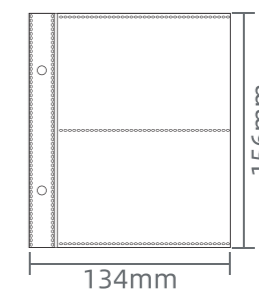

S-222 超透

75X115mm/2格 PP材质
厚度0.1mm 20PCS/包
批发价格 **¥2.50**

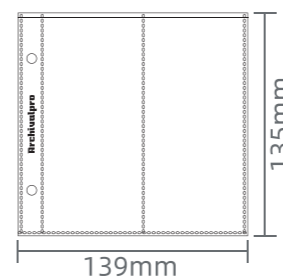

S-317 超透

59X130mm/2格 PP材质
厚度0.1mm 20PCS/包
批发价格 **¥2.50**

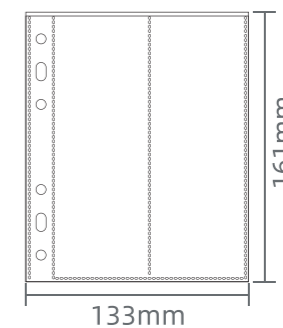

S-352 超透

56X155mm/2格 PP材质
厚度0.1mm 20PCS/包
批发价格 **¥2.60**



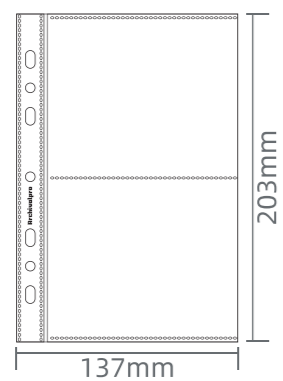

S-238

超透

98X117mm/2格 PP材质
厚度0.1mm 10PCS/包
批发价格 ¥2.60

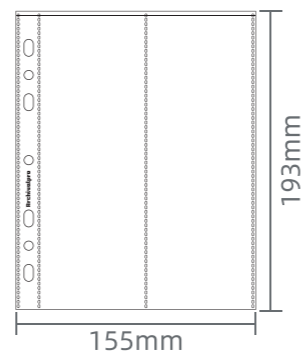

S-103

超透

67X189mm/2格 PP材质
厚度0.1mm 10PCS/包
批发价格 ¥2.25

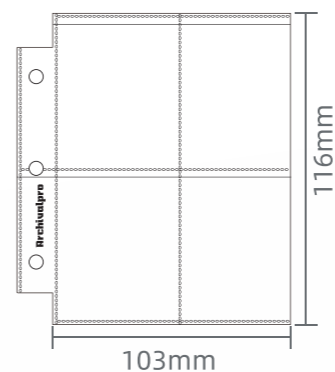

S-306

超透

42X52mm/4格 PP材质
厚度0.1mm 25PCS/包
批发价格 ¥2.50

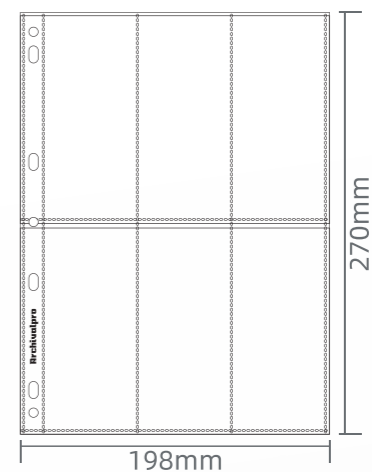

S-316

超透

59X130mm/6格 PP材质
厚度0.1mm 10PCS/包
批发价格 ¥2.90

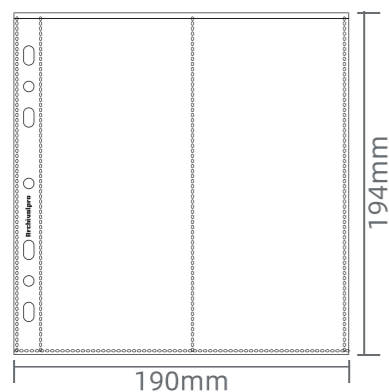

S-128

超透

85X189mm/2格 PP材质
厚度0.1mm 10PCS/包
批发价格 ¥2.30

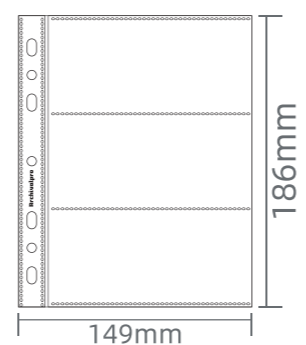

S-302

超透

59X130mm/3格 PP材质
厚度0.1mm 10PCS/包
批发价格 ¥1.60

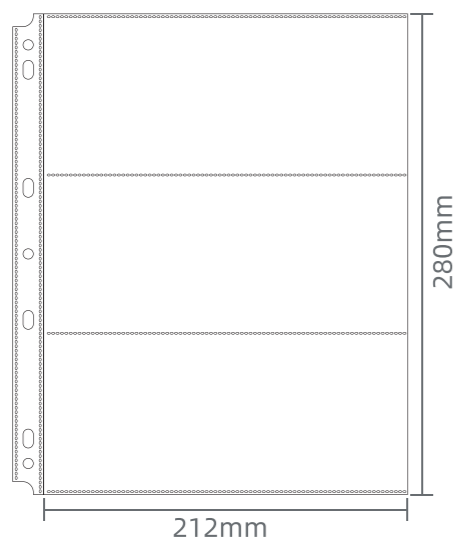

S-088

超透

90X213mm/3格 PP材质
厚度0.1mm 10PCS/包
批发价格 ¥2.90

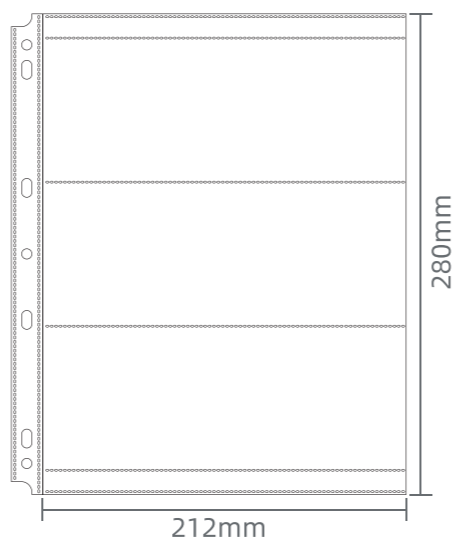

S-089

超透

80X213mm/3格 PP材质
厚度0.1mm 10PCS/包
批发价格 ¥2.90

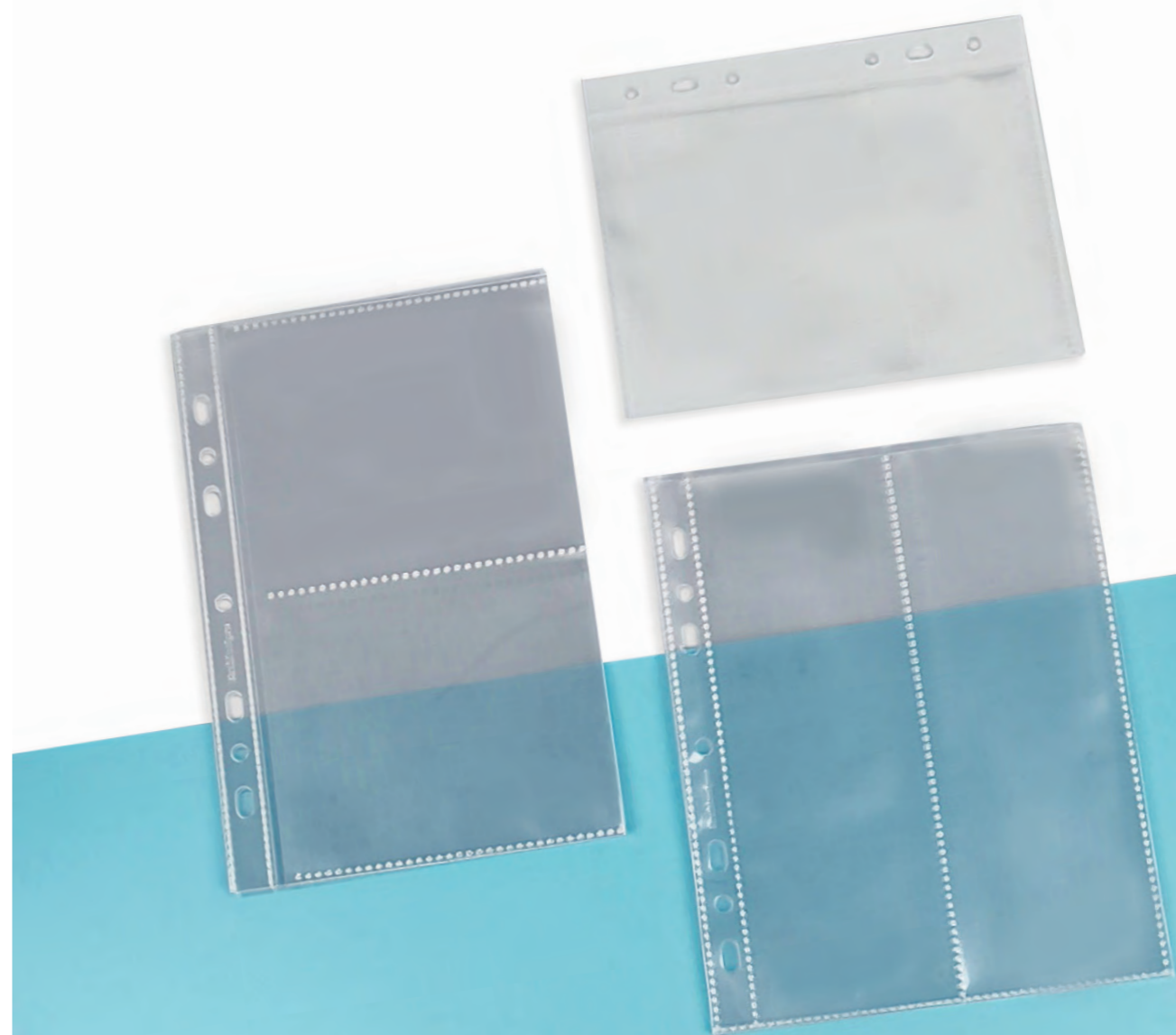

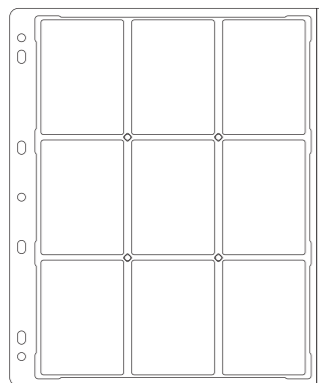

S-366 超透

长方形/86X62mm/9格
PET吸塑盒 2PCE/包
批发价格 ¥6.00

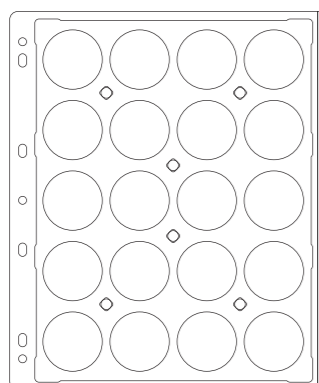

S-368 超透

圆形/44.5mm/20格
PET吸塑盒 2PCE/包
批发价格 ¥6.00

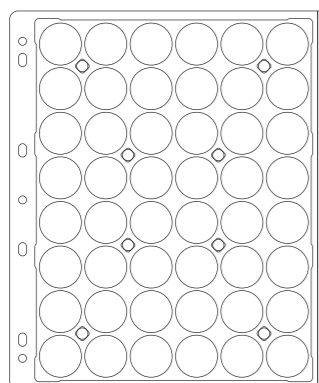

S-370 超透

圆形/31.5mm/48格
PET吸塑盒 2PCE/包
批发价格 ¥6.00

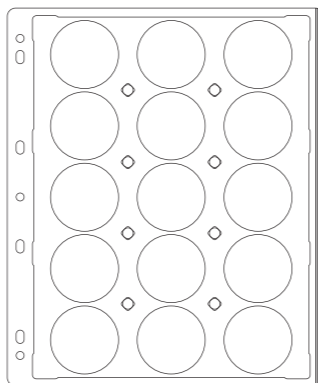

S-367 超透

圆形/51mm/15格
PET吸塑盒 2PCE/包
批发价格 ¥6.00

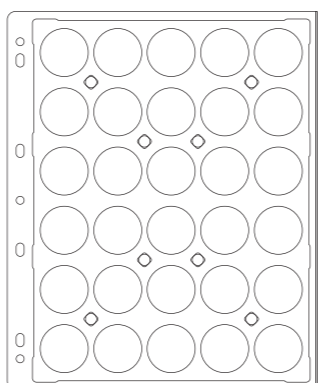

S-369 超透

圆形/36mm/30格
PET吸塑盒 2PCE/包
批发价格 ¥6.00

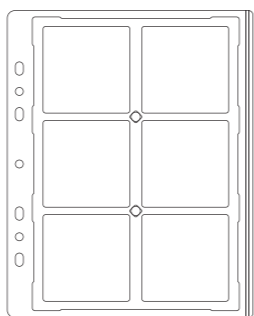

S-371 超透

正方形/65X65mm/6格
PET吸塑盒 2PCE/包
批发价格 ¥6.00

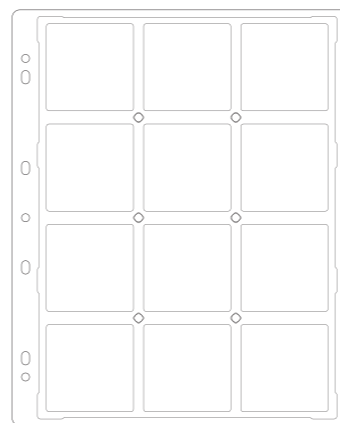

S-373 超透

正方形/65X65mm/12格
PET吸塑盒 2PCE/包
批发价格 ¥7.18

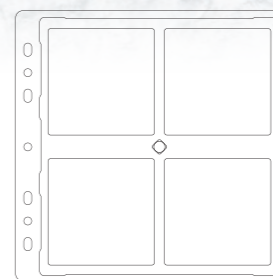

S-372 超透

正方形/80X80mm/4格
PET吸塑盒 2PCE/包
批发价格 ¥4.80

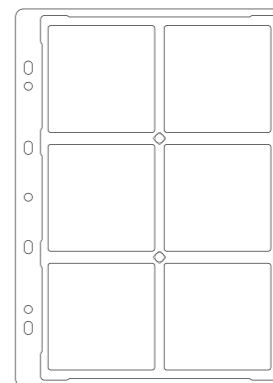

S-374 超透

正方形/80X80mm/6格
PET吸塑盒 2PCE/包
批发价格 ¥5.80





CD卡册内页

批发价格

S-313	20	黑色	10页双面内页	¥2.30
S-314	20	白色	10页双面内页	¥2.30

04 卡册外壳



卡册内里结构图：

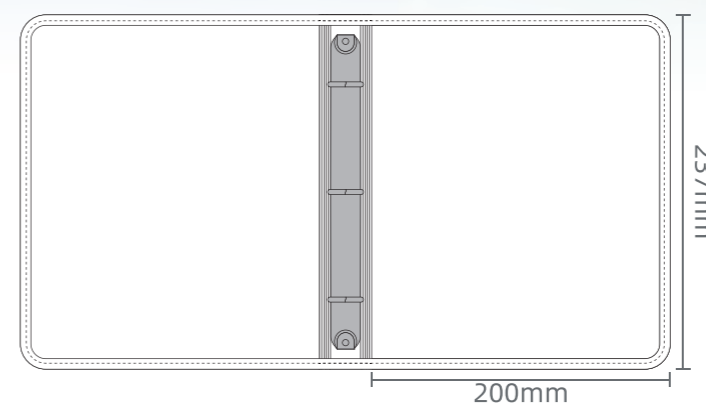

A5+卡册外壳 (PP发泡材质封面, 4寸4格/6寸2格/5寸1格卡页适用) 批发价格

S-024	210/30/20	浅蓝色	可装20页	¥6.30
S-025	210/30/20	浅绿色	可装20页	¥6.30
S-026	210/30/20	浅粉色	可装20页	¥6.30
S-027	210/30/25	浅蓝色	可装30页	¥6.40
S-028	210/30/25	浅绿色	可装30页	¥6.40
S-029	210/30/25	浅粉色	可装30页	¥6.40
S-030	210/30/30	浅蓝色	可装40页	¥6.50
S-031	210/30/30	浅绿色	可装40页	¥6.50
S-032	210/30/30	浅粉色	可装40页	¥6.50

*铁夹具体类型尺寸请看“12-铁夹类型附表”



卡册内里结构图：

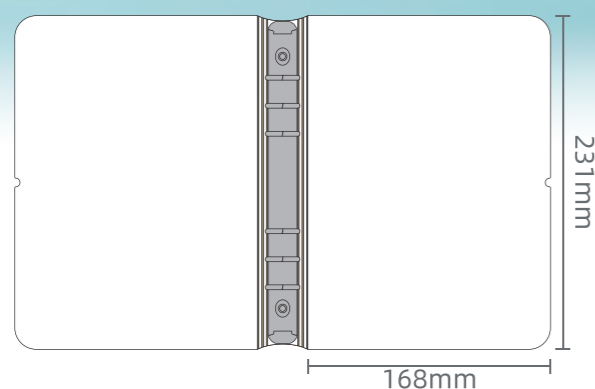

A5卡册外壳

(PP发泡材质封面, 3寸/3.5寸4格卡页适用)

批发价格

型号	尺寸	颜色	容量	价格
S-045	216/60/20	奶咖色	可装20页	¥5.90
S-046	216/60/20	梦幻蓝	可装20页	¥5.90
S-047	216/60/20	浅紫色	可装20页	¥5.90
S-048	216/60/20	暮光绿	可装20页	¥5.90
S-049	216/60/25	奶咖色	可装30页	¥6.10
S-050	216/60/25	梦幻蓝	可装30页	¥6.10
S-051	216/60/25	浅紫色	可装30页	¥6.10
S-052	216/60/25	暮光绿	可装30页	¥6.10

*铁夹具体类型尺寸请看“12-铁夹类型附表”



卡册内里结构图：

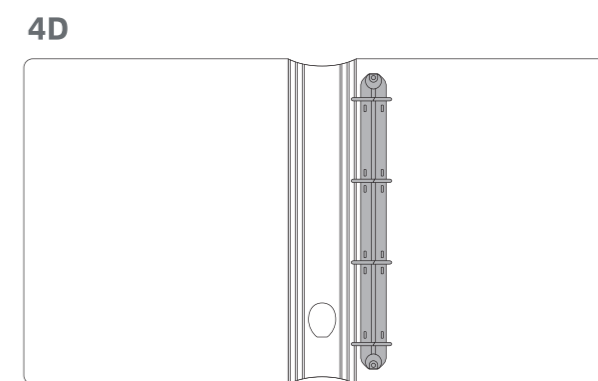
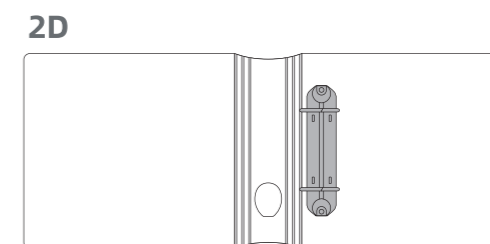

卡册外壳

(PP发泡材质白色封面)

批发价格

型号	尺寸	容量	价格
S-081	133/2D/25	可装30页	¥6.00
S-082	133/2D/30	可装40页	¥6.50
S-053	133/2D/38	可装50页	¥6.80
S-054	292/4D/38	可装50页	¥11.80
S-083	292/4D/25	可装30页	¥11.00
S-084	292/4D/30	可装40页	¥11.60

*铁夹具体类型尺寸请看“12-铁夹类型附表”



卡册内里结构图：

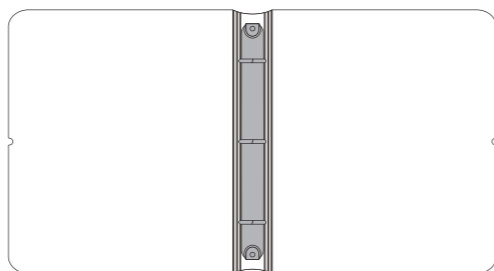

卡册外壳

(PP发泡材质白色封面)

批发价格

型号	尺寸	容量	价格
S-169	210/30/20	可装20页	¥6.30
S-170	210/30/25	可装30页	¥6.40
S-171	210/30/30	可装40页	¥6.50

*铁夹具体类型尺寸请看“12-铁夹类型附表”



卡册内里结构图：

3D

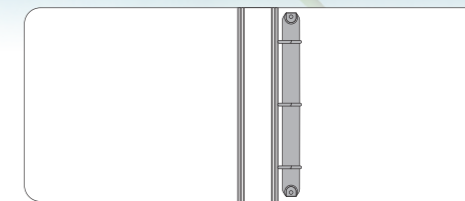

40

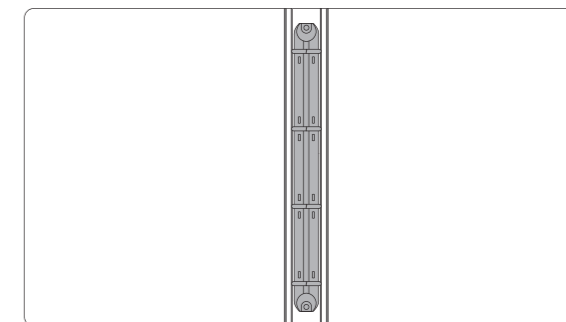

卡册外壳

(PP发泡材质白色封面)

批发价格

型号	尺寸	容量	价格
S-241	210/3D/25/5-6格	可装30页	¥8.80
S-201	292/40/25/9格	可装30页	¥12.00
S-202	292/40/30/9格	可装40页	¥13.00
S-203	292/40/38/9格	可装50页	¥14.00

*铁夹具体类型尺寸请看“12-铁夹类型附表”

05 硅胶绑带



S-506 红 黄 黑

21CM硅胶绑带/硅胶材质
批发价格: ¥5.00



S-507 粉 紫 蓝

21CM硅胶绑带/硅胶材质
批发价格: ¥5.00



S-511 红 黄 黑

26CM硅胶绑带/硅胶材质
批发价格: ¥6.80



S-512 粉 紫 蓝

26CM硅胶绑带/硅胶材质
批发价格: ¥6.80

06 荧光标签贴



S-508 荧光标签贴

彩色 无刻度
批发价格: ¥1.50

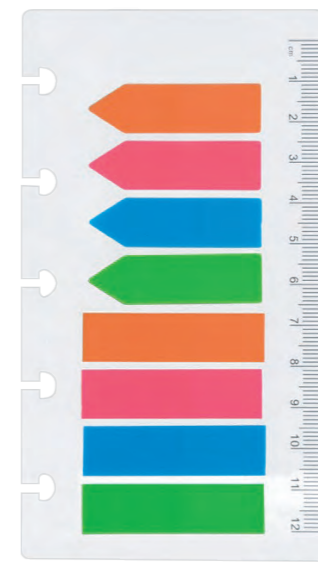

S-509 荧光标签贴

彩色 带刻度cm
批发价格: ¥2.00

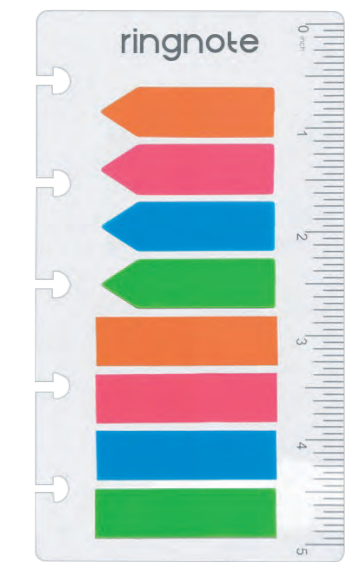

S-510 荧光标签贴

彩色 带刻度inch
批发价格: ¥2.00

07 卡册挡板



S-100 挡板 磨砂本色
160X200mm PP材质
厚度0.6mm 2PCS/包
批发价格 ¥2.00

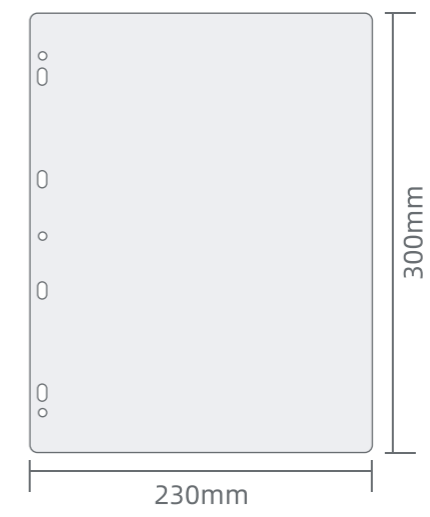

S-101 挡板 磨砂本色
230X300mm PP材质
厚度0.6mm 2PCS/包
批发价格 ¥2.80

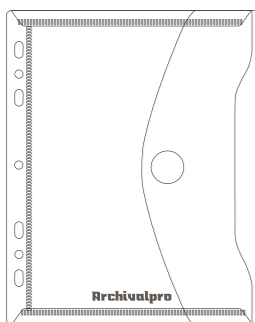

S-102 A5文件袋 本色

154X194mm PP材质
 新7孔/2/3/6孔共用
 厚度0.18mm 3个/包
 批发价格 ¥3.50

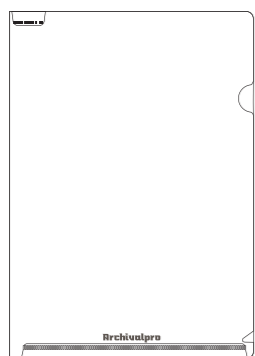

S-133 A4文件袋 普透

235X305mm PP材质
 厚度0.075mm 100个/包
 批发价格 ¥12.80



09 桌垫

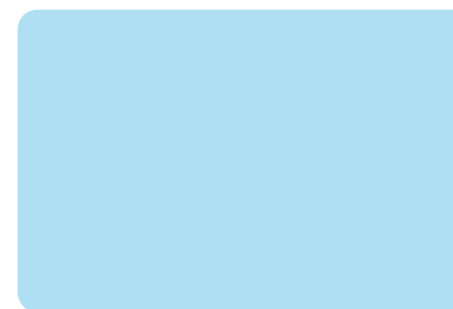

S-501 桌垫 蓝色

40X60cm PU皮革 防水防油
厚度0.22mm 1PCS
批发价格 ¥20.00

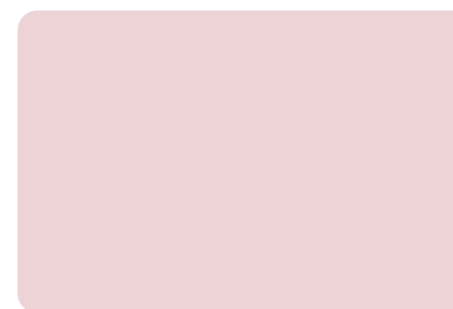

S-502 桌垫 粉色

40X60cm PU皮革 防水防油
厚度0.22mm 1PCS
批发价格 ¥20.00

10 收纳盒



吧唧收纳盒

批发价格

NW-001	超透	可放75X75mm	75X75X16mm	3PCS	¥2.30
NW-002	超透	可放85X85mm	85X85X18mm	3PCS	¥2.60

11 尺子

铁夹孔7孔

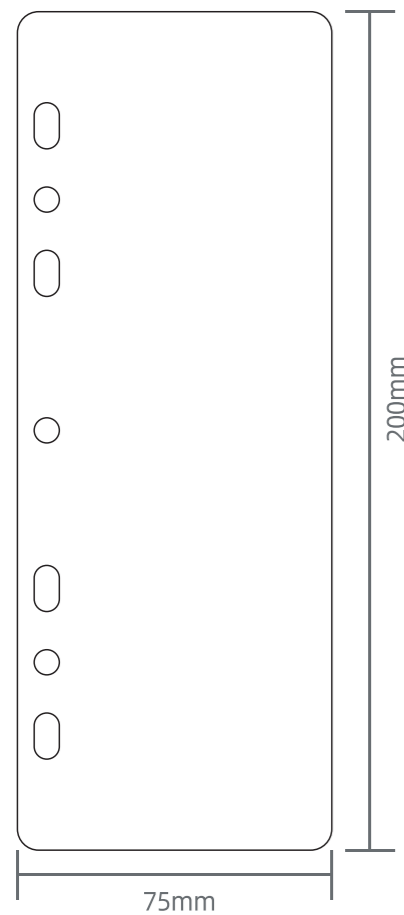

蘑菇孔8孔

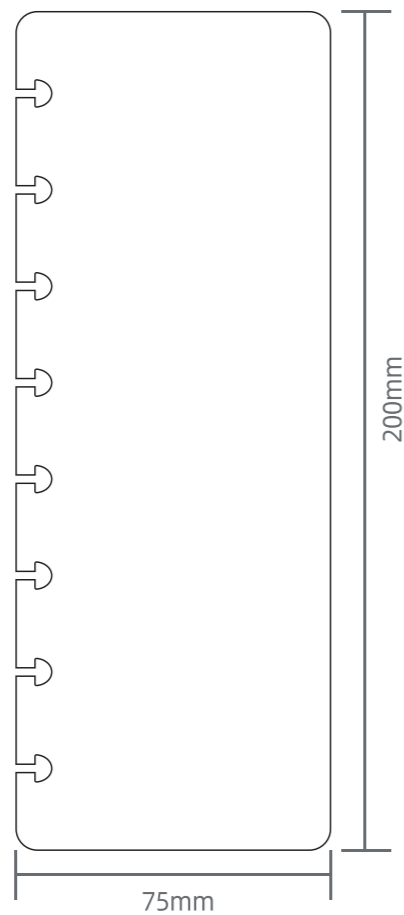

尺子

S-515	18cm	蘑菇孔8孔	¥0.85
S-516	18cm	铁夹孔7孔	¥0.85
S-517	18cm	蘑菇孔8孔	¥0.85
S-518	带PET贴纸	18cm 铁夹孔7孔	¥3.60
S-519	带PET贴纸	18cm 蘑菇孔8孔	¥3.60



12

铁夹孔类型附表

D形孔图: 铁夹图: 适用卡页孔位图:

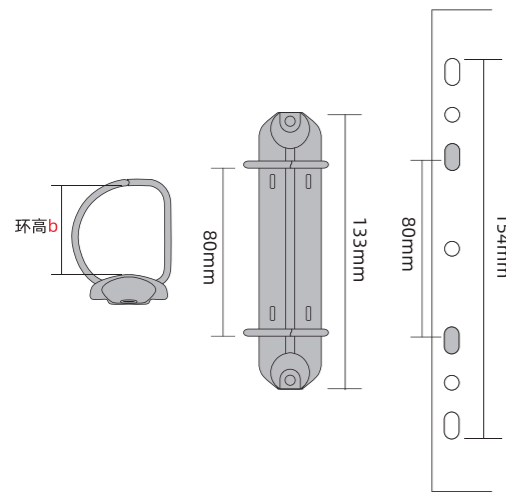

铁夹规格	环高b
133/2D/25	25mm
133/2D/30	30mm
133/2D/38	38mm

D形孔图: 铁夹图: 适用卡页孔位图:

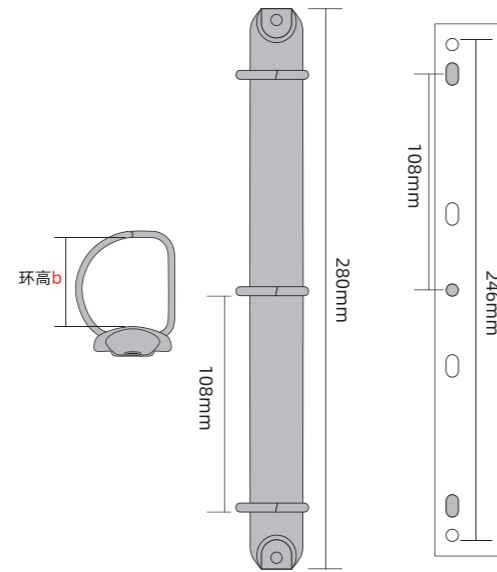

铁夹规格	环高b
280/3D/20	20mm
280/3D/30	30mm

O形孔图: 铁夹图: 适用卡页孔位图:

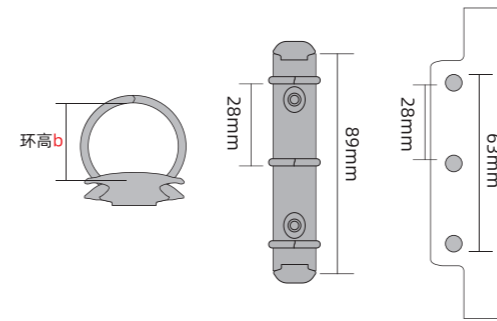

铁夹规格	环高b
89/30/20	20mm

O形孔图: 铁夹图: 适用卡页孔位图:

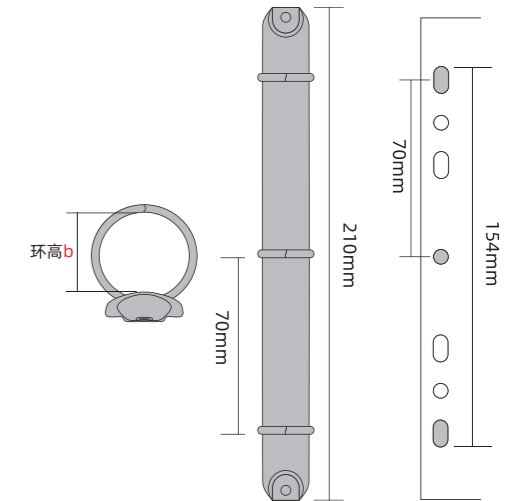

铁夹规格	环高b
210/30/20	20mm
210/30/25	25mm
210/30/30	30mm

D形孔图: 铁夹图: 适用卡页孔位图:

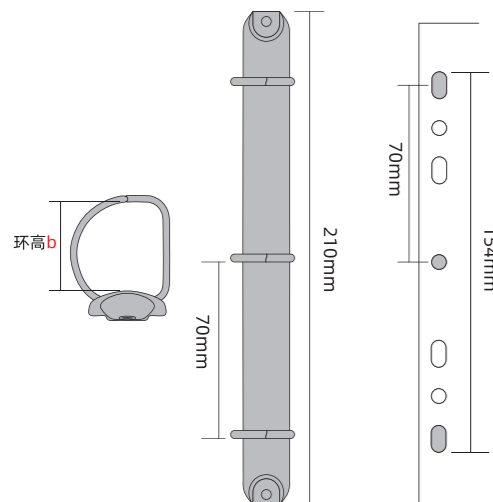

铁夹规格	环高b
210/3D/25	25mm
210/3D/30	30mm

D形孔图: 铁夹图: 适用卡页孔位图:

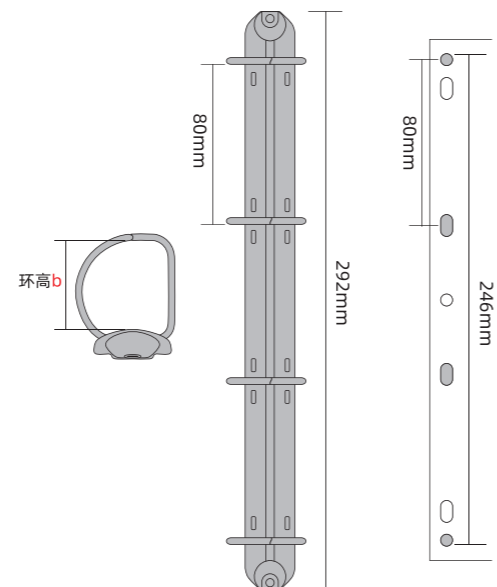

铁夹规格	环高b
292/4D/25	25mm
292/4D/30	30mm
292/4D/38	38mm

O形孔图: 铁夹图: 适用卡页孔位图:

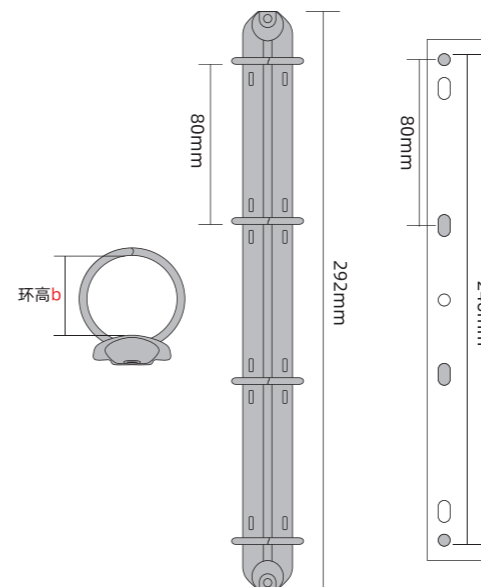

铁夹规格	环高b
292/40/25	25mm
292/40/30	30mm
292/40/38	38mm

O形孔图: 铁夹图: 适用卡页孔位图:

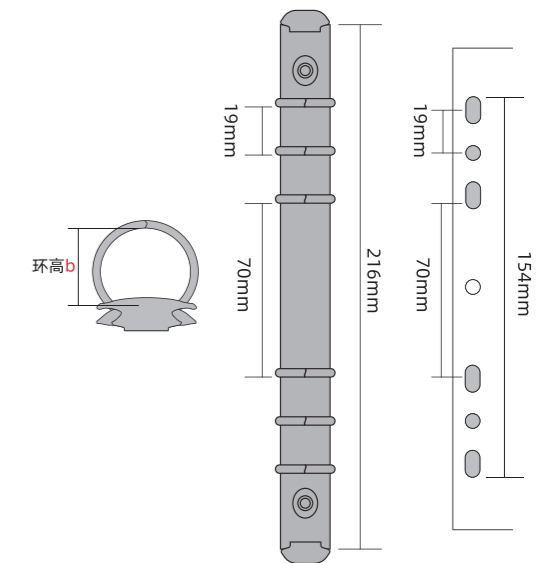

铁夹规格	环高b
216/60/20	20mm
216/60/25	25mm

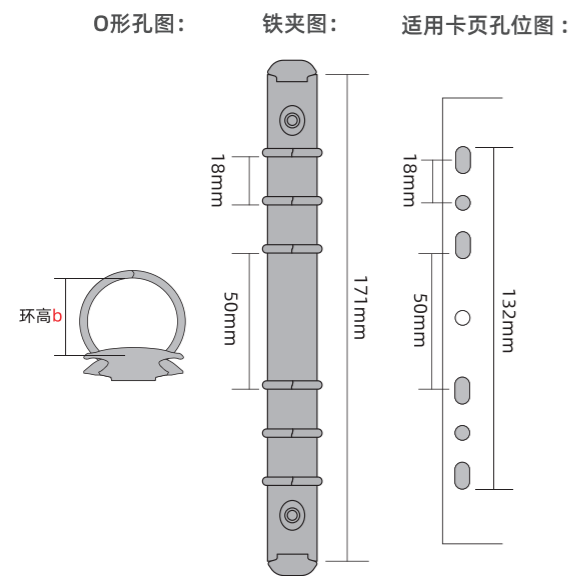

铁夹规格	环高 b
177/60/20	20mm

